

Canon

EOS-1 D

Mark IV



ITALIANO

**MANUALE DI
ISTRUZIONI**

Canon
EOS-1 D
Mark IV

MANUALE DI ISTRUZIONI

Grazie per aver scelto un prodotto Canon.

La EOS-1D Mark IV è una fotocamera EOS DIGITAL SLR a elevate prestazioni, dotata di un sensore CMOS per i minimi dettagli, circa 16,10 megapixel effettivi, processore Dual "DIGIC 4", area di messa a fuoco automatica con 45 punti AF (39 di tipo a croce) ad alta precisione e velocità, scatto continuo a circa 10 fps, scatto in Live View e acquisizione di filmati in Full HD (Full High-Definition).

La fotocamera ha un'eccellente risposta in qualsiasi situazione di scatto, consente l'utilizzo di una vasta gamma di funzioni, è altamente affidabile anche in ambienti difficili ed è compatibile con un'ampia gamma di accessori per espandere le possibilità di scatto.

Scattare alcune foto di prova per acquisire dimestichezza con le funzionalità della fotocamera

Con una fotocamera digitale, è possibile visualizzare immediatamente l'immagine acquisita. Durante la lettura di questo manuale, eseguire alcuni scatti di prova e controllare i risultati ottenuti. È possibile così comprendere a fondo il funzionamento della fotocamera.

Per evitare di ottenere foto difettose e incorrere in altri problemi, leggere prima di tutto le sezioni dedicate alle norme di sicurezza (p. 266, 267) e alle precauzioni per l'uso (p. 12, 13).

Prove con la fotocamera prima dell'uso e responsabilità di Canon

Dopo lo scatto, riprodurre l'immagine e controllare che sia stata registrata correttamente. Canon non potrà essere ritenuta responsabile di eventuali perdite o altri inconvenienti dovuti a malfunzionamenti della fotocamera o della scheda di memoria che determinano l'impossibilità di registrare o trasferire le immagini su computer.

Copyright

Le leggi locali sul copyright potrebbero proibire l'uso di immagini registrate di persone e soggetti specifici in contesti diversi da quello privato. L'uso della fotocamera (anche per uso privato) potrebbe inoltre essere proibito durante alcune manifestazioni pubbliche, mostre ed eventi analoghi.

Schede di memoria

In questo manuale, per "scheda CF" si intende la scheda CompactFlash, mentre per "scheda SD" si intende la scheda SD/SDHC. Con il termine "scheda" ci si riferisce a tutte le schede di memoria utilizzate per registrare immagini o filmati. **La fotocamera non ha in dotazione una scheda per la registrazione di immagini/filmati.** La scheda può essere acquistata separatamente.

Elenco di controllo dei componenti

Prima di iniziare, verificare che nella confezione della fotocamera siano inclusi tutti i componenti elencati di seguito. Qualora alcuni componenti risultassero mancanti, contattare il rivenditore presso cui è stata acquistata la fotocamera.



Fotocamera

(con oculare, coperchio del corpo macchina e coperchio dell'alloggiamento batteria)



Batteria LP-E4

(con coperchio di protezione)

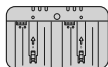

Carica batteria LC-E4



Cinghia larga L6



Cavo interfaccia IFC-200U



Cavo AV stereo AVC-DC400ST



Dispositivo di fissaggio del cavo (con vite di fissaggio, p. 26)



EOS DIGITAL Solution Disk (Software)



EOS DIGITAL Software Instruction Manuals Disk

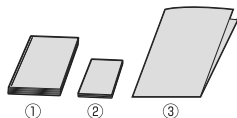







- (1) **Manuale di istruzioni** (il presente manuale)
- (2) **Guida tascabile**
Guida rapida all'uso della fotocamera.
- (3) **Guida su CD-ROM**
Guida del software in dotazione (EOS DIGITAL Solution Disk) e EOS DIGITAL Software Instruction Manuals Disk.

* Fare attenzione a non smarrire nessuno dei componenti sopra elencati.

Simboli utilizzati in questo manuale

Icone presenti nel manuale

-  : indica la ghiera principale.
-  : indica la ghiera di controllo rapido.
-  : indica il Multi-controller.
-  : indica il pulsante di impostazione.
-  ,  : indica che la rispettiva funzione rimane attiva per 6 o 16 secondi dopo che è stato premuto il pulsante.

* Nel presente manuale, le icone e i simboli relativi ai pulsanti, alle ghiere e alle impostazioni della fotocamera corrispondono alle icone e ai simboli presenti sulla fotocamera e sul monitor LCD.

MENU : indica una funzione che è possibile modificare premendo il pulsante <MENU>.

(p. **) : numeri delle pagine di riferimento per ulteriori informazioni.

 : avviso utile per evitare di utilizzare la fotocamera in modo non corretto.

 : informazioni aggiuntive.

 : consiglio o suggerimento per un migliore uso della fotocamera.

 : informazioni per la risoluzione dei problemi.

Prerequisiti

- Tutte le operazioni descritte nel presente manuale presuppongono che l'interruttore di accensione sia posizionato su <ON> o <J> (p. 34).
-  le operazioni descritte nel presente manuale presuppongono che l'interruttore di accensione sia posizionato su <J>.
- Si presuppone che tutte le impostazioni dei menu e le funzioni personalizzate siano impostate sui valori predefiniti.
- Si presuppone che venga utilizzata una scheda CF <1> o una scheda di memoria SD/SDHC <2>.
- A scopo illustrativo, la fotocamera mostrata nelle istruzioni monta un obiettivo EF 50 mm f/1.4 USM.

	Introduzione Informazioni di base sulla fotocamera.	2
1	Guida introduttiva	27
2	Impostazioni delle immagini Qualità di registrazione delle immagini, velocità ISO, Stile Foto, ecc.	55
3	Impostazione della modalità AF e della modalità drive Impostazione della modalità AF, punto AF e modalità drive.	93
4	Controllo dell'esposizione Modo misurazione, modalità di scatto, flash e altre impostazioni.	103
5	Scatto in Live View Scatto di foto guardando il monitor LCD.	125
6	Acquisizione di filmati Acquisizione di filmati guardando il monitor LCD.	141
7	Riproduzione delle immagini Riproduzione di foto e filmati.	155
8	Pulizia del sensore Pulizia automatica, aggiunta dei dati di eliminazione della polvere e altre procedure.	183
9	Stampa di immagini Stampa con PictBridge e utilizzando DPOF per gli ordini stampa.	189
10	Personalizzazione della fotocamera Impostazione delle funzioni personalizzate (C.Fn), My menu, ecc.	203
11	Informazioni di riferimento	241

Sommario



Introduzione





Elenco di controllo dei componenti.....	3
Simboli utilizzati in questo manuale.....	4
Capitoli	5
Indice delle funzioni	10
Precauzioni per l'uso	12
Guida rapida all'avvio	14
Nomenclatura	16

1 Guida introduttiva 27



Ricarica della batteria	28
Inserimento e rimozione della batteria.....	32
Uso di una presa di corrente domestica (venduta separatamente).....	33
Accensione	34
Inserimento e rimozione della scheda	36
Inserimento e rimozione di un obiettivo	39
Funzioni di base	40
Uso dei menu	44
Impostazioni di menu.....	46
Operazioni preliminari.....	49
Impostazione della lingua dell'interfaccia	49
Impostazione di data e ora	49
Formattazione della scheda	50
Impostazione dell'intervallo di spegnimento/Off automatico.....	52
Disattivazione del segnale acustico	52
Avviso presenza scheda	52
Ripristino delle impostazioni predefinite	53

2 Impostazioni delle immagini 55







Selezione della scheda per la registrazione o la riproduzione	56
Metodo di registrazione con due schede inserite	57
Impostazione della qualità di registrazione delle immagini.....	59
Selezione della dimensione delle immagini.....	59
Impostazione della qualità JPEG (valore di compressione).....	63
ISO: Impostazione della velocità ISO	64
 Selezione di uno Stile Foto.....	66
 Personalizzazione di uno Stile Foto	68

	Registrazione di uno Stile Foto	70
	Impostazione del bilanciamento del bianco	72
	Bilanciamento del bianco personalizzato	73
	Impostazione della temperatura colore	78
	Correzione del bilanciamento del bianco	79
	Bracketing automatico del bilanciamento del bianco	80
	Auto Lighting Optimizer (ottimizzazione automatica della luce)	81
	Correzione dell'illuminazione periferica dell'obiettivo	82
	Creazione e selezione di una cartella	84
	Modifica del nome del file	86
	Metodi di numerazione dei file	88
	Impostazione delle informazioni sul copyright	90
	Impostazione dello spazio colore	92

3 Impostazione della modalità AF e della modalità drive 93

	AF: Selezione della modalità di messa a fuoco automatica (AF)	94
	Selezione del punto AF	97
	Quando non è possibile utilizzare la messa a fuoco automatica	100
	MF: Messa a fuoco manuale	100
	DRIVE: Selezione della modalità drive	101
	Uso dell'autoscatto	102

4 Controllo dell'esposizione 103

	Selezione della modalità di misurazione	104
P :	Programma AE	106
Tv :	AE con priorità dei tempi di scatto	108
Av :	AE a priorità del diaframma	110
	Anteprima profondità campo	111
M :	Esposizione manuale	112
	Compensazione esposizione	113
	Bracketing automatico dell'esposizione (AEB)	114
	Blocco AE	115
	Esposizioni posa	116
	Blocco specchio	118
	Foto con flash	119
	Impostazione del flash	121

5	Scatto in Live View	125
	📷 Operazioni preliminari alla funzione di scatto in Live View	126
	📷 Scatto in Live View	127
	Impostazioni delle funzioni di scatto	129
	Impostazioni delle funzioni di menu	130
	Uso dell'AF per la messa a fuoco	131
	Messa a fuoco manuale	138
6	Acquisizione di filmati	141
	🎥 Operazioni preliminari all'acquisizione di filmati	142
	🎥 Acquisizione di filmati	143
	Scatto con esposizione automatica	143
	Scatto con esposizione manuale	144
	Impostazioni delle funzioni di scatto	150
	Impostazioni delle funzioni di menu	151
7	Riproduzione delle immagini	155
	▶ Riproduzione delle immagini	156
	INFO. Visualizzazione delle informazioni di scatto	157
	▶ Ricerca rapida delle immagini	159
	🔍 Visualizzazione di più immagini in una schermata (visualizzazione indice)	159
	📄 Scorrimento delle immagini (modalità di scorrimento)	160
	🔍/🔍 Vista ingrandita	161
	🔄 Rotazione dell'immagine	162
	🎥 Visualizzazione dei filmati	163
	🎥 Riproduzione di filmati	165
	⌘ Modifica della prima e ultima scena del filmato	167
	Presentazione (riproduzione automatica)	168
	Visualizzazione delle immagini sullo schermo di un televisore	170
	🔒 Protezione delle immagini	172
	🗣️ Registrazione e riproduzione dei promemoria vocali	174
	📄 Copia delle immagini	176
	🗑️ Eliminazione delle immagini	179
	Modifica delle impostazioni di riproduzione delle immagini	180
	Regolazione della luminosità del monitor LCD	180
	Impostazione del tempo di visualizzazione delle immagini	181
	Rotazione automatica delle immagini verticali	182

8	Pulizia del sensore	183
	☒ Pulizia automatica del sensore	184
	Aggiunta dei dati relativi all'eliminazione della polvere	185
	Pulizia manuale del sensore	187
9	Stampa delle immagini	189
	Operazioni preliminari alla stampa	190
	🖨 Stampa	192
	Ritaglio dell'immagine	197
	🖨 DPOF (Digital Print Order Format)	199
	Stampa diretta con DPOF	202
10	Personalizzazione della fotocamera	203
	Impostazione delle funzioni personalizzate	204
	Funzioni personalizzate	205
	Dettagli sulle funzioni personalizzate	208
	C.Fn I: Esposizione	208
	C.Fn II: Immagine/Esposizione flash/Display	214
	C.Fn III: Autofocus/Drive	218
	C.Fn IV: Operazione/Altro	227
	Registrazione e applicazione delle funzioni personalizzate	235
	Registrazione di My menu	237
	Salvataggio e caricamento delle impostazioni della fotocamera	238
	Registrazione e applicazione delle impostazioni di base della fotocamera	240
11	Informazioni di riferimento	241
	Tabella delle funzioni disponibili	242
	Diagramma del sistema	244
	INFO. Verifica delle impostazioni della fotocamera	246
	Verifica delle informazioni sulla batteria	247
	Sostituzione della batteria di data/ora	248
	Guida alla risoluzione dei problemi	249
	Codici di errore	256
	Specifiche	257
	Norme di sicurezza	266
	Indice	269

Indice delle funzioni

Alimentazione

- **Batteria**
 - Ricarica → p. 28
 - Calibrazione → p. 30
 - Livello di carica batteria → p. 35
 - Informazioni sulla batteria → p. 247
- **Presa di corrente** → p. 33
- **Spegnimento automatico** → p. 52

Obiettivo

- **Inserimento/rimozione** → p. 39

Impostazioni di base (funzioni dei menu)

- **Menu** → p. 46
- **Lingua** → p. 49
- **Data/Ora** → p. 49
- **Regolazione luminosità LCD** → p. 180
- **Segnale acustico** → p. 52
- **Rilascio otturat. senza scheda** → p. 52
- **Cancela impostazioni fotocamera** → p. 53

Registrazione delle immagini

- **Formattazione** → p. 50
- **Selezione della scheda** → p. 56
- **Registrazione su una scheda** → p. 57
- **Creazione/selezione di una cartella** → p. 84
- **Nome file** → p. 86
- **N. file** → p. 88

Qualità dell'immagine

- **Dimensioni immagine** → p. 59
- **JPEG (valore di compressione)** → p. 63
- **Velocità ISO** → p. 64
 - Espansione velocità ISO → p. 208
- **Stile Foto** → p. 66
- **Spazio colore** → p. 92

Funzioni di miglioramento dell'immagine

- Auto Lighting Optimizer (ottimizzazione automatica della luce) → p. 81
- Correzione dell'illuminazione periferica dell'obiettivo → p. 82
- Riduzione del disturbo per esposizioni prolungate → p. 214
- Riduzione del rumore con velocità ISO elevate → p. 214
- Priorità tonalità chiare → p. 215

Bilanciamento del bianco

- **Impostazione di bilanciamento del bianco** → p. 72
- **WB Personalizzato** → p. 73
- **Impostazione temperatura colore** → p. 78
- **Correzione del bilanciamento del bianco** → p. 79
- **Bracketing WB** → p. 80

Mirino

- **Regolazione diottrica** → p. 40
- **Otturatore dell'oculare** → p. 117
- **Sostituzione dello schermo di messa a fuoco** → p. 232

AF

- **Modalità AF** → p. 94
- **Selezione punto AF** → p. 97
- **Funzioni personalizzate AF**
 - Numero di punti AF → p. 223
 - Espansione del punto AF → p. 222
 - Sensibilità inseguimento AI Servo → p. 218
 - Metodo inseguimento AF AI Servo → p. 219
 - Funzionamento AF Servo → p. 218
 - Punto AF verticale/orizzontale → p. 226
 - Regolazione dettagliata AF → p. 221
- **Messa a fuoco manuale** → p. 100

Misurazione

- **Modo misurazione** → p. 104
- **Misurazione multi-spot** → p. 105

Drive

- Modalità drive → p. 101
- Velocità di scatto massima → p. 62
- Autoscatto → p. 102

Scatto

- Programma AE → p. 106
- AE con priorità dei tempi di scatto → p. 108
- AE a priorità del diaframma → p. 110
- Esposizione manuale → p. 112
- Posa → p. 116
- Blocco dello specchio → p. 118
- Antepresa profondità campo → p. 111

Regolazione dell'esposizione

- Compensazione dell'esposizione → p. 113
- AEB → p. 114
- Blocco AE → p. 115
- Rettifica → p. 210

Flash

- Flash esterno → p. 119
- Controllo flash → p. 121
- Funzioni personalizzate flash → p. 124

Scatto in Live View

- Scatto di foto → p. 126
 - AF → p. 131
 - Messa a fuoco manuale → p. 138
 - Simulazione dell'esposizione → p. 130
 - Con griglia → p. 130

Acquisizione filmati

- Acquisizione filmati → p. 142
 - Scatto con esposizione automatica → p. 143
 - Scatto con esposizione manuale → p. 144
 - Formato di registrazione → p. 151

Riproduzione delle immagini

- Tempo di visione delle immagini → p. 181
- Visualizzazione di immagini singole → p. 156
- Visualizzazione indice → p. 159
- Scorrimento delle immagini (modalità di scorrimento) → p. 160
- Vista ingrandita → p. 161
- Rotazione dell'immagine → p. 162
- Presentazione → p. 168
- Riproduzione di filmati → p. 165
- Modifica della prima/ultima scena di un filmato → p. 167
- Visualizzazione delle immagini sullo schermo di un televisore → p. 170
- Protezione → p. 172
- Promemoria vocale → p. 174
- Copia di immagini → p. 176
- Eliminazione → p. 179

Stampa

- PictBridge → p. 190
- Ordine stampa (DPOF) → p. 199

Personalizzazione

- Funzioni personalizzate (C.Fn) → p. 204
- Registrazione delle funzioni personalizzate → p. 235
- My menu → p. 237
- Salvataggio delle impostazioni della fotocamera → p. 238
- Registrazione delle impostazioni di base della fotocamera → p. 240

Pulizia sensore

- Pulizia del sensore → p. 184
- Aggiunta dei dati relativi all'eliminazione della polvere → p. 185

Precauzioni per l'uso

Manutenzione della fotocamera

- Questa fotocamera è uno strumento di precisione. Evitare di farla cadere o di sottoporla a urti.
- La fotocamera non è impermeabile e non può pertanto essere utilizzata sott'acqua. Se la fotocamera cade accidentalmente in acqua, contattare immediatamente il Centro di assistenza Canon più vicino. Asciugare eventuali gocce d'acqua con un panno asciutto. Se la fotocamera è stata esposta ad aria salmastra, strofinarla con un panno bagnato ben strizzato.
- Non lasciare mai la fotocamera vicino a dispositivi che generano forti campi magnetici, ad esempio magneti o motori elettrici. Evitare inoltre di utilizzare o lasciare la fotocamera in prossimità di dispositivi che emettono forti onde radio, ad esempio grosse antenne. Campi magnetici di intensità elevata possono provocare il malfunzionamento della fotocamera o danneggiare i dati delle immagini.
- Non lasciare la fotocamera in luoghi surriscaldati o in un'auto esposta alla luce solare diretta. Le temperature elevate possono causare il malfunzionamento della fotocamera.
- La fotocamera contiene circuiti elettronici di precisione. Non tentare di smontare la fotocamera.
- Utilizzare una pompetta ad aria per eliminare la polvere da obiettivo, mirino, specchio riflettente e schermo di messa a fuoco. Non utilizzare detergenti contenenti solventi organici per pulire il corpo della fotocamera o l'obiettivo. Per una pulizia accurata, contattare un Centro di assistenza Canon.
- Non toccare i contatti elettrici della fotocamera con le dita poiché potrebbero corrodersi. La corrosione dei contatti potrebbe compromettere le prestazioni della fotocamera.
- Se la fotocamera viene improvvisamente spostata da un ambiente freddo a uno caldo, è possibile che si formi della condensa all'esterno e all'interno del dispositivo. Per evitare che ciò si verifichi, inserire la fotocamera in un sacchetto di plastica sigillato e lasciare che si adatti alla temperatura più calda prima di estrarla dal sacchetto.
- Se si è formata della condensa sulla fotocamera, non utilizzarla per evitare di danneggiarla. Rimuovere l'obiettivo, la scheda e la batteria, quindi attendere che la condensa evapori prima di utilizzare di nuovo la fotocamera.
- Se si prevede di non utilizzare la fotocamera per un lungo periodo, rimuovere la batteria e riporre il dispositivo in un luogo fresco, asciutto e ben ventilato. Durante il periodo di inattività, premere il pulsante di scatto di tanto in tanto per verificare il funzionamento della fotocamera.
- Evitare di riporre la fotocamera in luoghi in cui sono presenti prodotti chimici corrosivi, ad esempio laboratori chimici o camere oscure.
- Se la fotocamera è rimasta inutilizzata per un tempo prolungato, verificarne tutte le funzioni prima di utilizzarla. Se si desidera utilizzare la fotocamera per un'occasione importante, dopo che non è stata utilizzata per molto tempo, si consiglia di far verificare il dispositivo dal rivenditore Canon di fiducia o di controllare personalmente che il dispositivo funzioni correttamente.

Pannello LCD e monitor LCD

- Sebbene il monitor LCD sia stato realizzato con tecnologie ad altissima precisione che garantiscono il corretto funzionamento di oltre il 99,99% dei pixel effettivi, è tuttavia possibile che lo 0,01% (o meno) di pixel restanti sia costituito da pixel difettosi. I pixel difettosi neri, rossi o di altro colore che appaiono sullo schermo non denotano un difetto di funzionamento e non influiscono sulle immagini registrate.
- Se il monitor LCD viene lasciato acceso per un lungo periodo, potrebbe verificarsi un surriscaldamento dello schermo che, pertanto, potrebbe visualizzare solo parti delle immagini. Si tratta, tuttavia, di un effetto temporaneo che scompare se la fotocamera non viene utilizzata per alcuni giorni.
- In presenza di temperature alte o basse, il monitor LCD sembra rallentato o appare nero. A temperatura ambiente, le prestazioni del monitor ritornano normali.

Schede

Per proteggere la scheda e i dati memorizzati, seguire questi accorgimenti:

- Evitare di far cadere, piegare o bagnare la scheda. Evitare di sottoporla a pressioni, urti o vibrazioni.
- Non riporre né utilizzare la scheda in prossimità di dispositivi che generano forti campi magnetici, quali apparecchi televisivi, altoparlanti o magneti. Si consiglia, inoltre, di evitare i luoghi soggetti a elettricità statica.
- Non lasciare la scheda in luoghi esposti alla luce solare diretta o in prossimità di fonti di calore.
- Conservare la scheda in una custodia.
- Non riporre la scheda in luoghi caldi, polverosi o umidi.

Obiettivo

Dopo aver rimosso l'obiettivo dalla fotocamera, montarvi gli appositi copriobiettivi oppure appoggiarlo con l'estremità posteriore rivolta verso l'alto in modo da evitare di graffiare la superficie dell'obiettivo e i contatti elettrici.

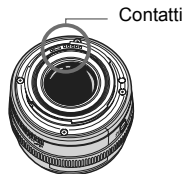

Precauzioni per un uso prolungato

Se si eseguono scatti continui, si utilizza la modalità di scatto in Live View o si acquisisce un filmato per un periodo di tempo prolungato, la fotocamera potrebbe surriscaldarsi. Sebbene non si tratti di un malfunzionamento, impugnare la fotocamera surriscaldata per un lungo periodo può provocare leggere ustioni.

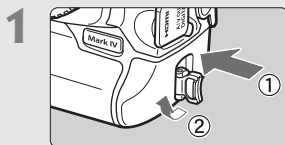

1 Installare la batteria (p. 32).

Rimuovere il coperchio e inserire una batteria completamente carica. Per caricare la batteria, vedere a pagina 28.



2 Montare l'obiettivo (p. 39).

Allinearlo al punto rosso.

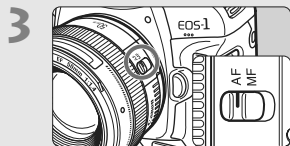

3 Impostare il selettore della modalità di messa a fuoco su <AF> (p. 39).

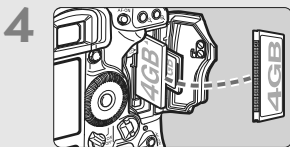

4 Inserire la scheda (p. 36).

L'alloggiamento sinistro è riservato a schede CF e l'alloggiamento destro a schede SD.

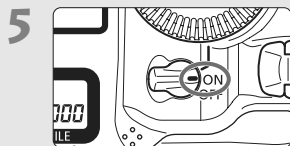

5 Posizionare l'interruttore di accensione su <ON> (p. 34).

6

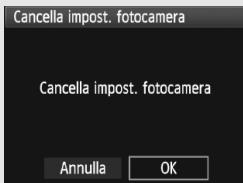

Ripristinare le impostazioni predefinite della fotocamera (p. 53).

Nella schermata di menu della scheda [F], selezionare [Cancella impost. fotocamera].

- Premere il pulsante <MENU> e ruotare la ghiera <☀> o <☾> per selezionare la voce, quindi premere <SET>.
- Si attiva la modalità Programma AE <P>.

7



Mettere a fuoco il soggetto (p. 41).

Posizionare la cornice dell'area AF sul soggetto. Premere il pulsante di scatto a metà per mettere a fuoco il soggetto.

8

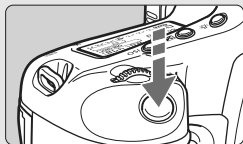

Scattare la foto (p. 41).

Premere completamente il pulsante di scatto per scattare la foto.

9

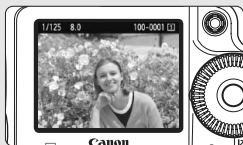

Visualizzare l'immagine (p. 181).

L'immagine acquisita viene visualizzata sul monitor LCD per circa 2 secondi.

Per visualizzare di nuovo l'immagine, premere il pulsante <▶> (p. 156).

- È possibile eseguire scatti con la scheda CF o la scheda SD inserita nella fotocamera.
- Per visualizzare le immagini acquisite, vedere "Riproduzione delle immagini" (p. 156).
- Per eliminare un'immagine, vedere "Eliminazione delle immagini" (p. 179).

Nomenclatura

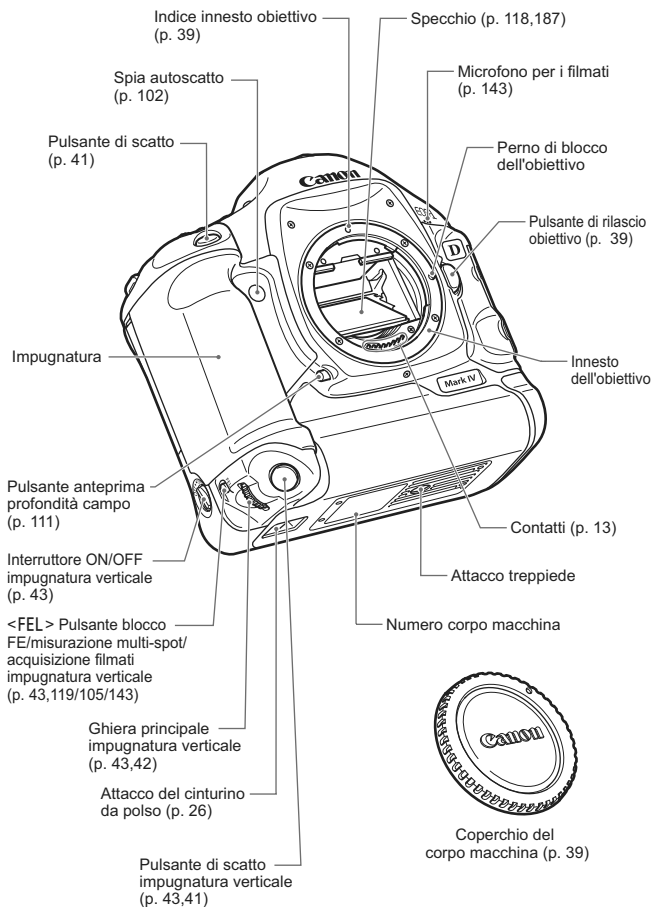

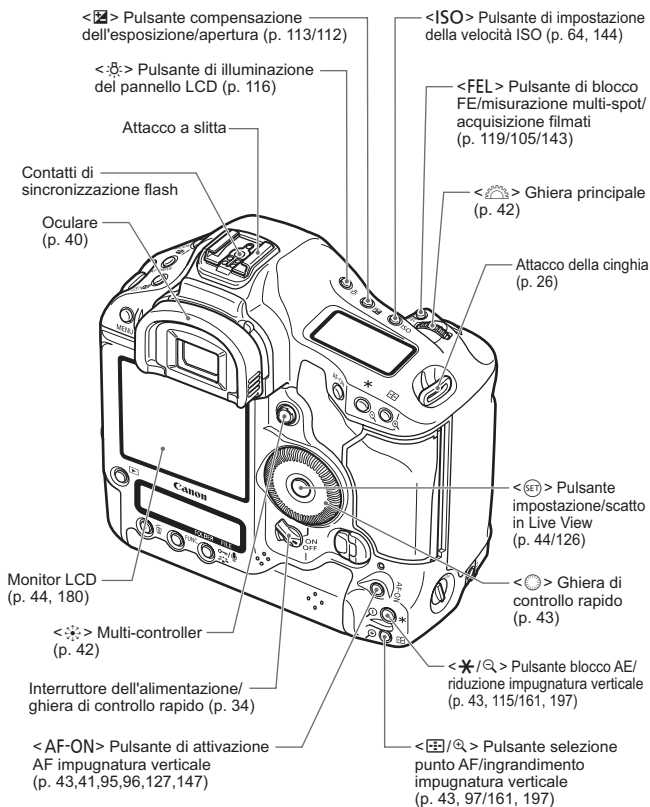

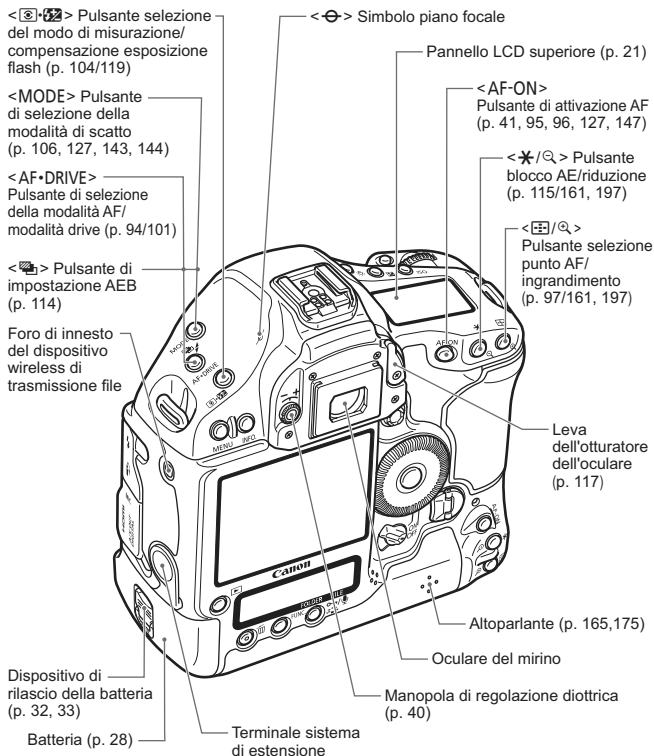

Se si utilizza il dispositivo wireless di trasmissione file WFT-E2 collegato al terminale del sistema di estensione, aggiornare il firmware di WFT-E2 alla versione 2.0.0 o successiva.

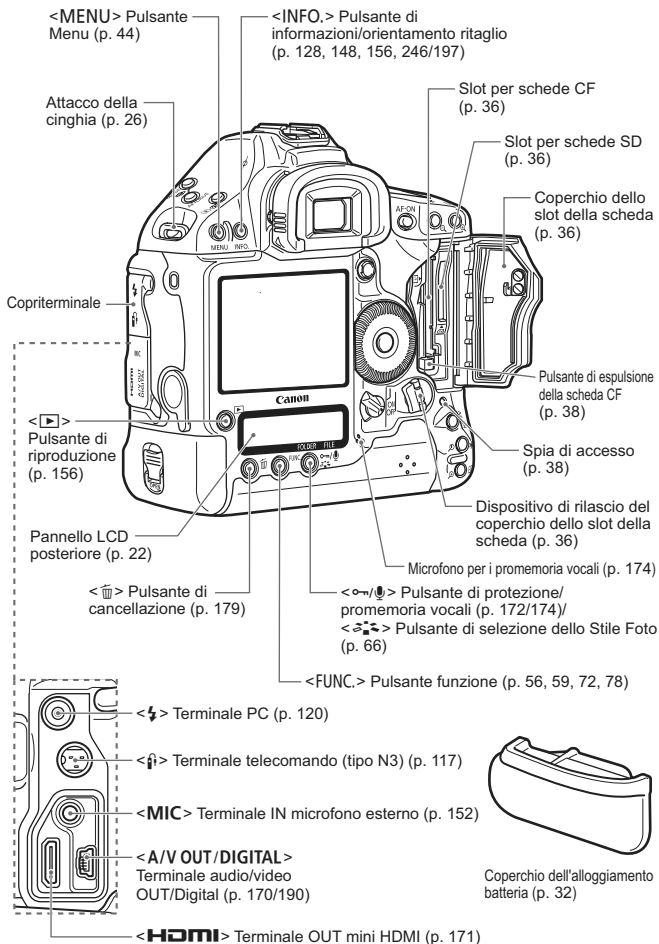

Informazioni sul mirino

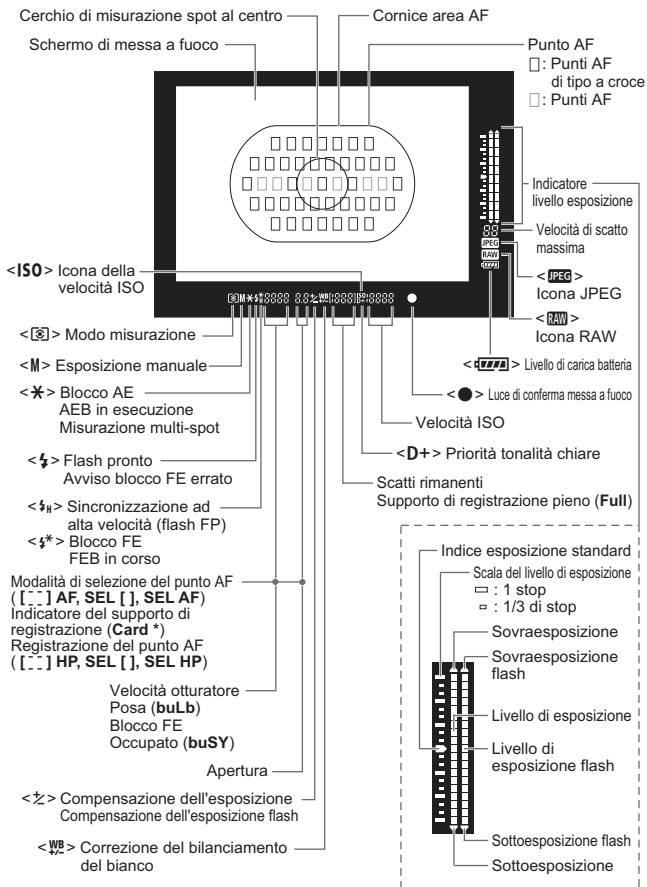

Il display mostra solo le impostazioni attualmente applicate.

Pannello LCD superiore

Velocità otturatore
Posa (**buLb**)
Tempo di esposizione posa (min.:sec.)
Blocco FE (**FEL**)
Occupato (**buSY**)
Errore (**Err**)
Pulizia sensore (**CLn**)

Velocità ISO
Acquisizione dei dati relativi
all'eliminazione della polvere (----)

Modalità di scatto
P : Programma AE
Av : AE a priorità del diaframma
M : Esposizione manuale
Tv : AE con priorità dei tempi di scatto

Velocità ISO

Priorità
tonalità chiare

Modo misurazione
 Misurazione valutativa
 Misurazione parziale
 Misurazione spot
 Misurazione media pesata al centro

Livello di carica batteria

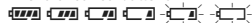

Compensazione dell'esposizione flash

AEB

Blocco specchio

Apertura
Valore AEB
Acquisizione dei dati relativi
all'eliminazione della polvere (--)

Modalità di selezione del punto AF
([] AF, SEL [], SEL AF)
Indicatore del supporto di
registrazione (**Card ***)
Registrazione del punto AF
([] HP, SEL [], SEL HP)

Scatti rimanenti
Ritardo autoscatto
Tempo di esposizione posa (ore)
Supporto di registrazione pieno (**Full**)
Codice di errore
Immagini da registrare rimaste

Modalità AF
ONE SHOT :
AF One-Shot
AI SERVO :
AF AI Servo

Scala del livello di esposizione

Modalità drive

Scatto singolo
 Scatto continuo a velocità elevata
 Scatto continuo a velocità ridotta
 Autoscatto con ritardo di 10 secondi
 Autoscatto con ritardo di 2 secondi
 Scatto singolo silenziato

Indicatore livello esposizione
Valore compensazione esposizione
Intervallo AEB
Valore compensazione esposizione flash



Il display mostra solo le impostazioni attualmente applicate.

Pannello LCD posteriore

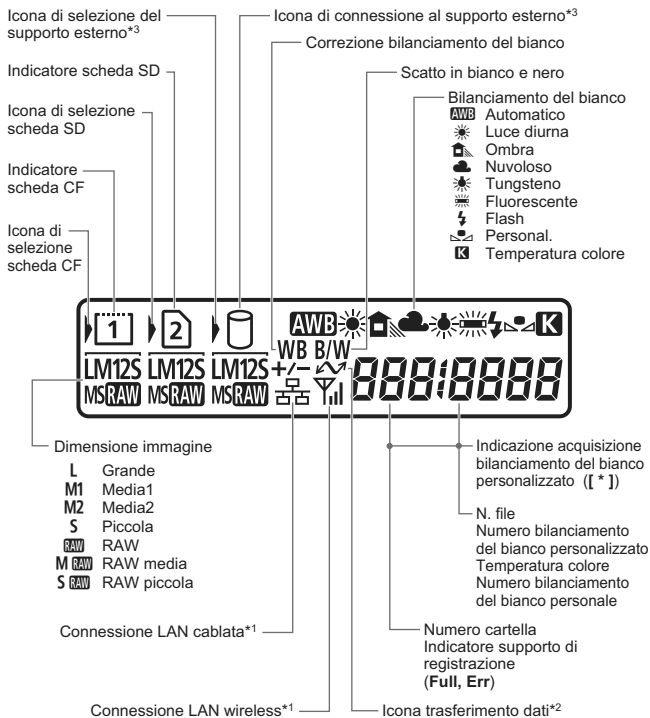

*1: visualizzato quando si utilizza il dispositivo wireless di trasmissione file WFT-E2 II o WFT-E2.

*2: visualizzato quando si connette la fotocamera a un computer.

*3: visualizzato quando si utilizza WFT-E2 II o WFT-E2 e un supporto esterno.

Il display mostra solo le impostazioni attualmente applicate.

Visualizzazione impostazioni di scatto

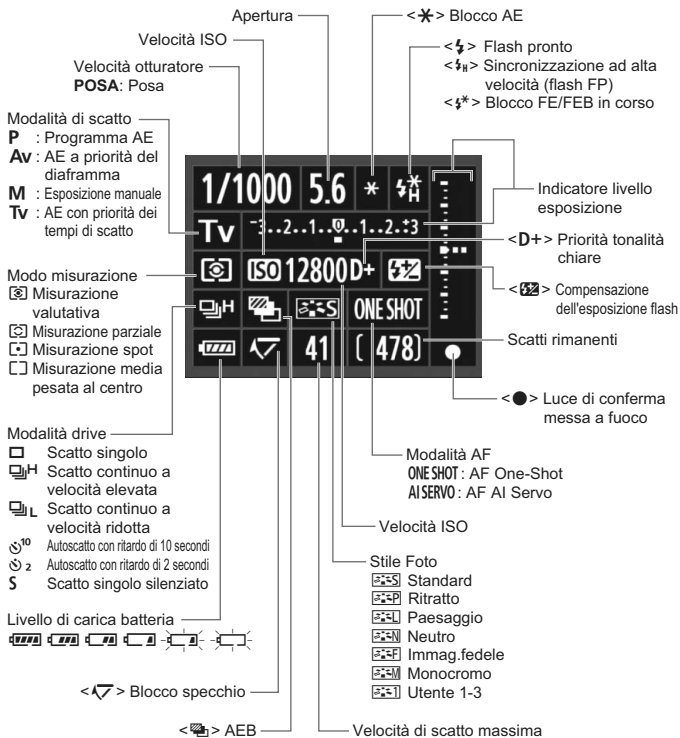

Il display mostra solo le impostazioni attualmente applicate.

- Per impostazione predefinita, quando la fotocamera è accesa e si preme il pulsante **<INFO.>** mentre non il monitor LCD non viene utilizzato, viene visualizzata la schermata delle impostazioni di scatto. Per disattivare il display, premere di nuovo il pulsante.
- Per informazioni sulla visualizzazione delle impostazioni di scatto, vedere [**C.Fn II -10: Pulsante INFO. durante scatto**] a pagina 217.

Batteria LP-E4

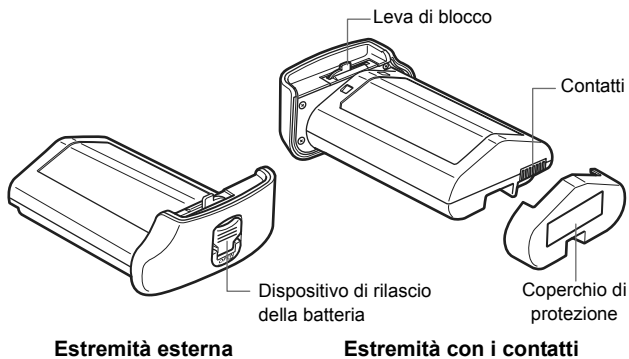

Carica batteria LC-E4

Carica batteria per batteria LP-E4 (p. 28).

Indicatore livello di carica/
calibrazione (scaricamento)
Spia di verifica delle prestazioni

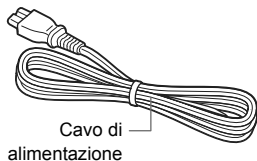
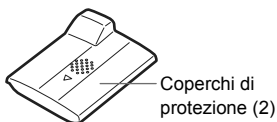
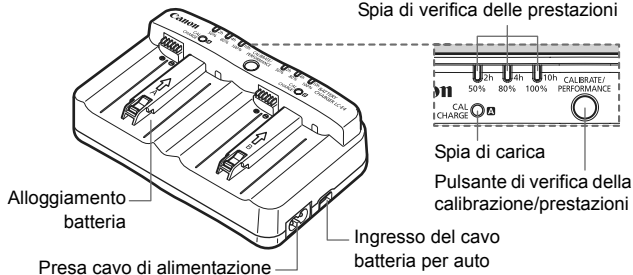

Inserimento della cinghia a tracolla e del cinturino da polso

Uso del dispositivo di fissaggio del cavo

Cinghia

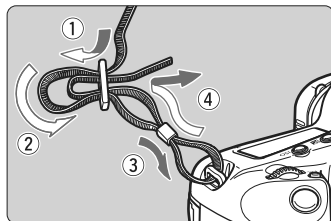

Dispositivo di fissaggio del cavo

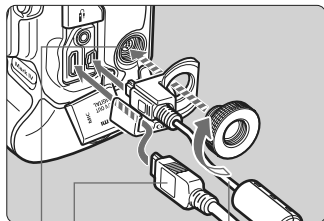

Cavo interfaccia

Cavo HDMI (venduto separatamente)

Terminale sistema di estensione

Cinturino da polso (venduto separatamente)

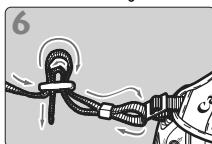
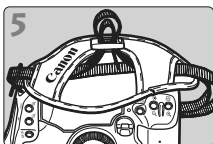
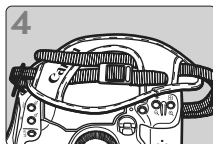
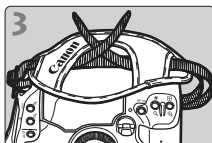
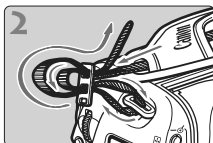
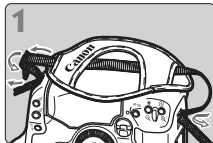

Inserimento della cinghia a tracolla

 Una volta inserita la cinghia, tirare la fibbia per tendere la cinghia e verificare che non si allenti.

1

Guida introduttiva

In questo capitolo, vengono descritte le procedure preliminari e le funzioni di base della fotocamera.

Riduzione della polvere

- Quando si cambia l'obiettivo, eseguire rapidamente l'operazione in un luogo il più possibile privo di polvere.
- Quando si ripone la fotocamera senza l'obiettivo, accertarsi di applicare il coperchio del corpo macchina alla fotocamera.
- Rimuovere la polvere presente sul coperchio del corpo macchina prima di applicarlo.

Ricarica della batteria

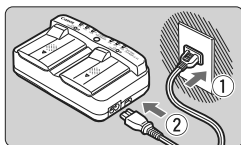

1 Collegare il carica batteria alla presa di corrente.

- Collegare i cavi di alimentazione alla presa di corrente e al carica batteria.
- Quando la batteria non è inserita, tutte le spie restano spente.

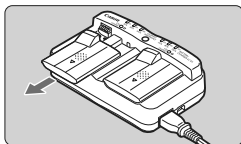

2 Rimuovere i coperchi di protezione dal carica batteria e dalla batteria.

- Rimuovere il coperchio di protezione del carica batteria facendolo scorrere.

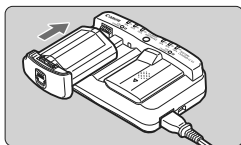
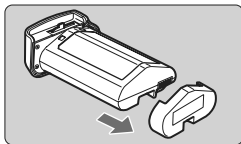

3 Ricaricare la batteria.

- Far scorrere la batteria nell'alloggiamento del carica batteria come indicato dalla freccia e verificare che sia inserita correttamente.
- È possibile inserire la batteria nell'alloggiamento A o B.
- ▶ La carica della batteria si avvia e la spia di stato verde lampeggia.
- ▶ Quando la batteria è completamente carica, tutti e tre gli indicatori del livello di carica (50%/80%/100%) si illuminano.
- Sono necessarie circa 2 ore per ricaricare completamente una batteria completamente scarica.
- Il tempo necessario per ricaricare la batteria dipende dalla temperatura ambiente e dal livello di carica della batteria.

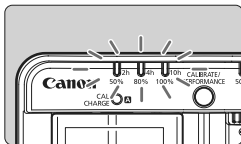



Consigli sull'uso della batteria e del carica batteria

- Ricaricare la batteria il giorno prima o il giorno stesso in cui si intende utilizzare la fotocamera.**
Una batteria carica, anche se inutilizzata, nel tempo si scarica e si esaurisce.
- Una volta completata la ricarica, rimuovere la batteria e scollegare il cavo di alimentazione dalla presa di corrente.**
Quando la batteria e il carica batteria non sono in uso, reinserire i coperchi protettivi.
- Utilizzare la batteria a una temperatura ambiente compresa nell'intervallo tra 0°C e 45°C.**
Per ottenere prestazioni ottimali dalla batteria, si consiglia di utilizzarla a una temperatura ambiente compresa nell'intervallo tra 10°C e 30°C. In ambienti freddi, ad esempio in regioni nevose, le prestazioni e l'autonomia della batteria possono temporaneamente ridursi.
- Quando la fotocamera non viene utilizzata, rimuovere la batteria.**
Se la batteria viene lasciata nella fotocamera per un lungo periodo, è possibile che venga emessa una piccola quantità di corrente che può incidere sulla durata della batteria. Prima di riporre la fotocamera, estrarre la batteria e inserire il coperchio di protezione. La conservazione della batteria completamente carica può ridurne le prestazioni.
- Il carica batteria può essere usato anche in altri paesi.**
Il carica batteria è compatibile con sorgenti di alimentazione da 100 V CA a 240 V CA a 50/60 Hz. Se necessario, utilizzare un adattatore specifico per il paese o la regione reperibile in commercio. Non collegare il carica batteria a trasformatori portatili, per evitare potenziali danneggiamenti.
- Verificare il livello di prestazioni della batteria.**
Durante la ricarica della batteria, premere il pulsante **<PERFORMANCE>** per verificare il livello di prestazioni della batteria riportato dall'indicatore del livello di carica.

 - ■ ■ (Verde) : le prestazioni della batteria sono buone.
 - ■ □ (Verde) : le prestazioni di ricarica della batteria sono leggermente diminuite.
 - □ □ (Rosso) : si consiglia di acquistare una nuova batteria.
- Se la batteria si esaurisce rapidamente anche dopo una ricarica completa, significa che ha raggiunto il termine della propria vita utile.**
Verificare le prestazioni di ricarica della batteria (p. 247) e acquistare una nuova batteria.

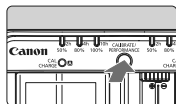



Usò della presa accendisigari dell'auto per ricaricare la batteria

Tramite il cavo batteria per auto CB-570 (venduto separatamente), è possibile collegare la presa del cavo batteria per auto del carica batteria (terminale <DC IN>) alla presa accendisigari dell'auto.

- Per ricaricare la batteria in questo modo, occorre che il motore dell'auto sia acceso. Se il motore dell'auto è spento, scollegare il cavo batteria per auto dalla presa accendisigari. Se il cavo batteria per auto non viene scollegato dalla presa accendisigari, la batteria dell'auto potrebbe scaricarsi.
- Non utilizzare un trasformatore per auto con il carica batteria.
- La ricarica della batteria dalla batteria di un'auto è possibile solo con batterie dotate di messa a terra negativa da 12 V CC o 24 V CC. In alcuni casi, la forma o le dimensioni della presa accendisigari potrebbero non essere compatibili con il cavo batteria per auto.



La spia <CAL/CHARGE> lampeggia in rosso

- Ciò indica che occorre calibrare la batteria affinché venga rilevato e visualizzato il livello di carica esatto. La calibrazione non è un'operazione necessaria. Se si desidera solo ricaricare la batteria, lasciare che la ricarica si avvii automaticamente dopo circa 10 secondi. Se si desidera effettuare la calibrazione, premere il pulsante <CALIBRATE> mentre la spia <CAL/CHARGE> lampeggia in rosso. L'indicatore del livello di carica lampeggia in rosso e ha inizio la calibrazione (scaricamento della batteria).
- Una volta completata l'operazione, la ricarica della batteria si avvia automaticamente. Meno è scarica la batteria, più lunghi sono i tempi di calibrazione. Le cifre <2h>, <4h> e <10h> accanto all'indicatore del livello di carica indicano rispettivamente il numero approssimativo di ore per completare la calibrazione (scaricamento della batteria). Se l'indicatore <10h> lampeggia in rosso, occorrono circa 10 ore per completare la calibrazione.
- Una volta completata la calibrazione e la batteria è totalmente scarica, occorrono altre 2 ore per ricaricare completamente la batteria. Se si desidera interrompere la calibrazione prima che venga completata e caricare la batteria, rimuovere la batteria dal carica batteria, quindi inserirla nuovamente.



Tutti e tre gli indicatori del livello di carica lampeggiano

- Se tutti e tre gli indicatori del livello di carica lampeggiano in verde, significa che la temperatura interna della batteria non rientra nell'intervallo 0°C - 40°C. La ricarica della batteria si avvia quando la temperatura interna è compresa nell'intervallo tra 0°C e 40°C.
- Se tutti gli indicatori di stato della calibrazione (scaricamento) lampeggiano in rosso o se tutte le spie lampeggiano in rosso e verde (inclusa la spia <CAL/CHARGE>), rimuovere la batteria dal carica batteria e contattare il proprio rivenditore o il Centro di assistenza Canon più vicino.
- Inoltre, se una batteria diversa dalla batteria LP-E4 viene collegata al carica batteria, le spie lampeggiano in rosso e verde (inclusa la spia <CAL/CHARGE>) e la batteria non può essere ricaricata.



- Il carica batteria non è in grado di ricaricare batterie diverse dalla LP-E4.
- La batteria LP-E4 è concepita esclusivamente per modelli Canon. Canon non si assume alcuna responsabilità per eventuali danni o malfunzionamenti derivanti dall'uso della batteria con un carica batteria non Canon o con altri prodotti.



- Quando due batterie sono collegate al carica batteria, la batteria che è stata collegata per prima verrà caricata prima dell'altra. Benché sia possibile caricare una batteria e calibrarne contemporaneamente un'altra, non è possibile caricare o calibrare due batterie insieme.
- Il momento migliore per calibrare la batteria è quando sta per esaurirsi. Se si effettua la calibrazione con una batteria completamente carica, occorrono circa 12 ore per completare la calibrazione e la ricarica della batteria (circa 10 ore per lo scaricamento e circa 2 ore per completare la ricarica).

Inserimento e rimozione della batteria

Inserimento della batteria

Inserire nella fotocamera una batteria LP-E4 completamente carica.

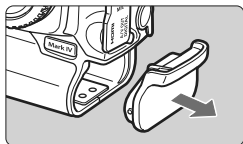

1 Rimuovere il coperchio dell'alloggiamento batteria.

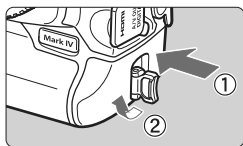

2 Inserire la batteria.

- Inserire la batteria fino in fondo e ruotare il dispositivo di rilascio come indicato dalla freccia.

Rimozione della batteria

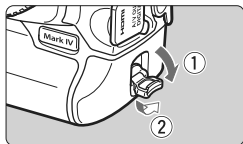

1 Estrarre il dispositivo di rilascio e ruotarlo come indicato dalla freccia.

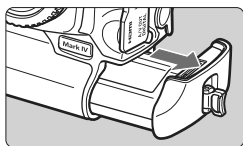

2 Estrarre la batteria.

- Per evitare corto circuiti, reinserire il coperchio protettivo (p. 24) sulla batteria.
- Quando la fotocamera non è in uso, inserire il coperchio dell'alloggiamento batteria (p. 19).



Se la guarnizione in gomma della batteria (che la protegge dall'acqua) non è pulita, pulirla con un bastoncino con la punta di cotone inumidita.

Guarnizione in gomma

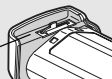

Uso di una presa di corrente domestica (venduta separatamente) ■

È possibile collegare la fotocamera a una comune presa di corrente utilizzando il Kit adattatore ACK-E4 (venduto separatamente) per non doversi preoccupare del livello di carica della batteria.

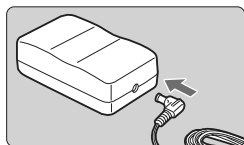

1 Collegare il cavo di connessione.

- Collegare il cavo di connessione al terminale CC dell'adattatore.

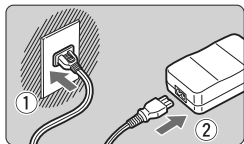

2 Collegare il cavo di alimentazione.

- Collegare il cavo di alimentazione alla presa di corrente e all'adattatore.

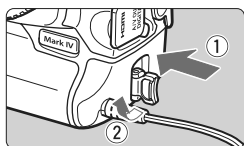

3 Inserire il cavo di connessione.

- Inserire il cavo di connessione fino in fondo e ruotare il dispositivo di rilascio come indicato dalla freccia.
- Al termine, scollegare il cavo di alimentazione dalla presa di corrente.



- Il cavo di connessione non è impermeabile; non esporlo alla pioggia durante l'uso all'aperto.
- Non collegare o scollegare il cavo di alimentazione o il cavo di connessione se l'interruttore di accensione della fotocamera è impostato su <ON> o <J>.

Accensione

Interruttore dell'alimentazione/ghiera di controllo rapido

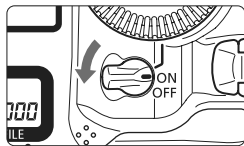

- <OFF> : la fotocamera è spenta. Impostarla in questa posizione quando non viene utilizzata.
- <ON> : la fotocamera si accende.
- <J> : la fotocamera e <☉> sono in funzione (p. 43).

Informazioni sull'autopulizia automatica del sensore



- Quando l'interruttore di accensione viene posizionato su <ON/J> o su <OFF>, la pulizia del sensore viene eseguita automaticamente. Durante la pulizia del sensore, sul monitor LCD viene visualizzato <☐>.
- Anche durante la pulizia del sensore è possibile scattare foto premendo a metà il pulsante di scatto (p. 41) per interrompere la pulizia del sensore e acquisire una foto.
- Se si posiziona l'interruttore di accensione su <ON/J>/<OFF> a un breve intervallo di distanza, l'icona <☐> potrebbe non essere visualizzata. Si tratta del funzionamento normale.

Informazioni sullo spegnimento

- Per ridurre il consumo della batteria, la fotocamera si spegne automaticamente se rimane inutilizzata per circa un minuto. Per riaccenderla, premere il pulsante di scatto a metà (p. 41).
- È possibile modificare il tempo di spegnimento automatico tramite l'impostazione di menu [☛ Off automatico] (p. 52).

 Se si posiziona l'interruttore di accensione su <OFF> mentre è in corso la registrazione di un'immagine sulla scheda, viene visualizzato il messaggio [Registrazione...] e la fotocamera si spegne al termine della registrazione.

Controllo del livello di carica della batteria

Quando l'interruttore di accensione è posizionato su <ON>, il livello della batteria viene indicato in uno dei sei modi seguenti:



Icona	Livello (%)	Indicazione
	100 - 70	Livello di carica sufficiente
	69 - 50	Livello di carica superiore al 50%
	49 - 20	Livello di carica inferiore al 50%
	19 - 10	Livello di carica basso
	9 - 1	Batteria in esaurimento
	0	Ricaricare la batteria

Durata batteria

Temperatura	23°C	0°C
Scatti possibili	Circa 1500	Circa 1200

- Le cifre riportate in precedenza si riferiscono a una batteria LP-E4 completamente carica, senza scatto in Live View e agli standard di prova CIPA (Camera & Imaging Products Association).



- Il numero di scatti possibili diminuisce quando si esegue una delle seguenti operazioni:
 - Premendo il pulsante di scatto a metà per un periodo di tempo prolungato.
 - Attivando spesso la messa a fuoco automatica senza scattare una foto.
 - Utilizzando spesso il monitor LCD.
 - Utilizzando la funzione Image Stabilizer (Stabilizzatore d'immagine) dell'obiettivo.
- Il numero effettivo di scatti può essere inferiore rispetto a quello sopra indicato a seconda delle modalità d'uso.
- Il funzionamento dell'obiettivo è alimentato dalla batteria della fotocamera. A seconda dell'obiettivo utilizzato, il numero di scatti possibili potrebbe diminuire.
- Per informazioni sulla durata della batteria con lo scatto in Live View, vedere a pagina 129.
- Consultare il menu [**Info batteria**] per ulteriori dettagli sullo stato della batteria (p. 247).

Inserimento e rimozione della scheda

È possibile utilizzare schede CF e SD. **Le immagini possono essere memorizzate solo se nella fotocamera è installata almeno una scheda.** Se è stata installata una scheda in entrambi gli alloggiamenti, è possibile selezionare una delle due schede per memorizzare le immagini o entrambe le schede per memorizzare le immagini simultaneamente sulle due schede (p. 56, 57).

⚠ Se si utilizza una scheda SD, verificare che l'interruttore di protezione da scrittura della scheda sia rivolto verso l'alto in modo che sia possibile scrivere/cancellare i dati.

Installazione della scheda

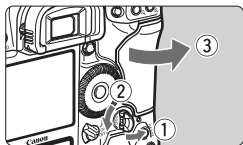

1 Aprire il coperchio.

- Estrarre e ruotare il dispositivo di rilascio del coperchio come indicato dalla freccia.

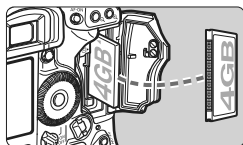

2 Inserire la scheda.

- L'alloggiamento sinistro è riservato a schede CF e l'alloggiamento destro a schede SD.
- Posizionare la scheda CF come indicato nella figura, in modo che il lato con l'etichetta sia rivolto verso l'esterno, e inserire il lato con i forellini nella fotocamera.

Se la scheda viene inserita in modo errato, è possibile che la fotocamera venga danneggiata.

- ▶ Il pulsante di espulsione della scheda CF fuoriesce.
- Con l'etichetta rivolta verso di sé, spingere la scheda SD finché non scatta in posizione.

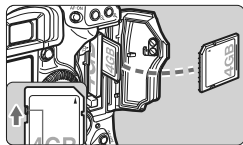

Interruttore di protezione da scrittura

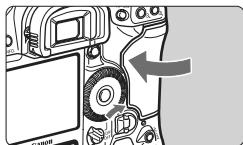

3 Chiudere il coperchio.

- Spingere il coperchio fino ad avvertire uno scatto.

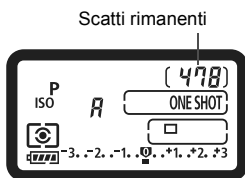

Icona di selezione scheda

Indicatore scheda CF

Indicatore scheda SD



4 Posizionare l'interruttore di accensione su <ON>.

- ▶ Il numero degli scatti rimanenti viene visualizzato sul pannello LCD superiore e nel mirino.
- ▶ Il pannello LCD posteriore indica quale scheda è stata installata.

Le immagini vengono memorizzate nella scheda con la freccia <▶> accanto al rispettivo indicatore.



- Con la fotocamera, possono essere utilizzate schede di memoria SDHC.
- Benché lo spessore dei due tipi di scheda CF (CompactFlash) sia diverso, nella fotocamera è possibile inserire indifferentemente l'uno o l'altro tipo di scheda.
- È possibile utilizzare con la fotocamera anche schede CF Ultra DMA (UDMA) e schede tipo disco rigido. Le schede CF UDMA consentono una scrittura dei dati più rapida.
- Il numero di scatti possibili varia a seconda della capacità della scheda, della qualità di registrazione delle immagini, della velocità ISO e altri fattori.
- Per non dimenticare di installare una scheda di memoria, impostare la voce di menu [Rilascio otturat. senza scheda] su [Disattiva] (p. 52).



Rimozione della scheda

1 Aprire il coperchio.

- Posizionare l'interruttore di accensione su <OFF>.
- **Accertarsi che la spia di accesso sia spenta e aprire il coperchio.**

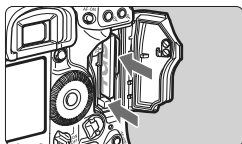

2 Rimuovere la scheda.

- Per rimuovere la scheda CF, premere il pulsante di espulsione.
- Per rimuovere la scheda SD, spingerla delicatamente e rilasciarla. Estrarre la scheda.
- Chiudere il coperchio.

- **La spia di accesso si accende o lampeggia mentre vengono trasferiti dati sulla scheda e quando vengono registrati, letti o cancellati dati sulla scheda. Quando la spia di accesso è accesa o lampeggia, non effettuare alcuna delle azioni descritte di seguito poiché si potrebbero danneggiare i dati delle immagini, la scheda o la fotocamera.**
 - **Aprire il coperchio dello slot della scheda.**
 - **Rimuovere la batteria.**
 - **Scuotere o sottoporre a urti la fotocamera.**
- Se la scheda contiene già immagini registrate, la numerazione potrebbe non iniziare da 0001 (p. 88).
- Se sul monitor LCD viene visualizzato un messaggio di errore riguardante la scheda, rimuovere e reinstallare la scheda. Se l'errore persiste, utilizzare un'altra scheda. Se si ha la possibilità di trasferire tutte le immagini della scheda su un computer, trasferire prima le immagini, quindi formattare la scheda con la fotocamera (p. 50). La scheda dovrebbe tornare a funzionare normalmente.
- Quando si tiene in mano una scheda tipo disco rigido, tenerla sempre per i bordi. Se si toccano le superfici, la scheda potrebbe danneggiarsi. Le schede tipo disco rigido sono più vulnerabili alle vibrazioni e agli urti. Se si utilizza una scheda di questo tipo è importante quindi non sottoporre la fotocamera a vibrazioni o urti soprattutto durante la registrazione o la visualizzazione delle immagini.
- Non toccare i contatti della scheda SD con le dita o con oggetti metallici.

 Anche con l'interruttore di accensione impostato su <OFF>, quando si inserisce o si rimuove una scheda, la spia di accesso può lampeggiare.

Inserimento e rimozione di un obiettivo

Inserimento di un obiettivo

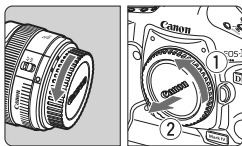

1 Rimuovere i coperchi.

- Rimuovere il copriobiettivo posteriore e il coperchio del corpo macchina ruotandoli nella direzione indicata dalla freccia.

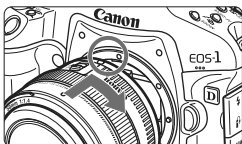

2 Montare l'obiettivo.

- Allineare i punti rossi sull'obiettivo e sulla fotocamera, quindi ruotare l'obiettivo nella direzione indicata dalla freccia fino a che non scatta in posizione.

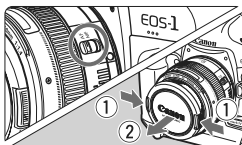

3 Sull'obiettivo, impostare il selettore della modalità di messa a fuoco su <AF> (messa a fuoco automatica).

- Se è posizionato su <MF> (messa a fuoco manuale), la messa a fuoco automatica non funziona.

4 Rimuovere il copriobiettivo anteriore.

Rimozione di un obiettivo

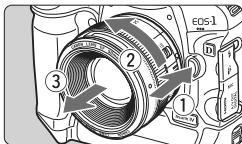

Ruotare l'obiettivo nella direzione indicata dalla freccia tenendo premuto il pulsante di rilascio dell'obiettivo.

- Ruotare l'obiettivo finché non si blocca, quindi rimuoverlo.
- Inserire il copriobiettivo posteriore sull'obiettivo smontato.



- Non guardare direttamente il sole attraverso l'obiettivo per evitare possibili problemi alla vista.
- Non è possibile utilizzare la fotocamera con obiettivi EF-S.

Funzioni di base

Regolazione della nitidezza del mirino

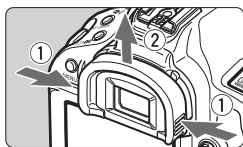

1 Rimuovere l'oculare.

- Tenendo l'oculare da entrambi i lati, farlo scorrere verso l'alto per rimuoverlo.

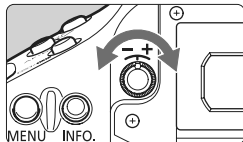

2 Effettuare la regolazione.

- Ruotare la manopola verso destra o sinistra finché i punti AF o il cerchio di misurazione spot al centro (p. 20) non risultano nitidi nel mirino.
- Reinstallare l'oculare.

Se le immagini nel mirino non sono nitide anche dopo la regolazione diottrica, si consiglia di inserire la lente di correzione diottrica Eg (venduta separatamente).

Come impugnare la fotocamera

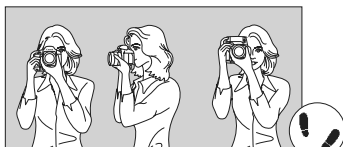

Scatto
orizzontale

Scatto
verticale

Per ottenere foto nitide, tenere saldamente la fotocamera in modo da ridurre al minimo le vibrazioni.

1. Impugnare saldamente la fotocamera con la mano destra.
2. Sorreggere la base dell'obiettivo con la mano sinistra.
3. Premere leggermente il pulsante di scatto con il dito indice della mano destra.
4. Premere leggermente le braccia e i gomiti verso la parte anteriore del corpo.
5. Avvicinare la fotocamera al viso e guardare attraverso il mirino.
6. Per mantenere una posizione stabile, mettere un piede in posizione più avanzata rispetto all'altro.

Per scattare osservando il monitor LCD, vedere a pagina 125.

Pulsante di scatto

Il pulsante di scatto ha due posizioni: può essere premuto a metà e successivamente fino in fondo.

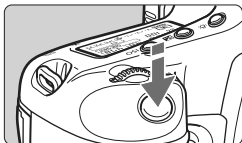

Pressione a metà

Consente di attivare la messa a fuoco automatica e la misurazione dell'esposizione automatica che impostano, rispettivamente, la velocità dell'otturatore e l'apertura. L'impostazione dell'esposizione (velocità dell'otturatore e apertura) viene visualizzata sul pannello LCD superiore e nel mirino (☉6).

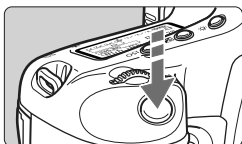

Pressione fino in fondo

Consente di rilasciare l'otturatore e di scattare la foto.

Blocco delle vibrazioni della fotocamera

Il movimento della fotocamera nel momento dell'esposizione viene chiamato vibrazione. Le vibrazioni della fotocamera possono provocare immagini sfocate. Per impedire alla fotocamera di vibrare, seguire questi accorgimenti:

- Impugnare saldamente la fotocamera come illustrato nella pagina precedente.
- Premere a metà il pulsante di scatto per eseguire la messa a fuoco automatica, quindi premere completamente il pulsante di scatto.





- Premendo il pulsante <AF-ON> viene eseguita la stessa operazione eseguita premendo il pulsante di scatto a metà.
- Se si preme il pulsante di scatto fino in fondo senza averlo prima premuto a metà (oppure se lo si preme a metà e, immediatamente dopo, fino in fondo), la fotocamera attenderà un istante prima di scattare la foto.
- Anche durante la visualizzazione dei menu, la registrazione e la riproduzione di immagini, è possibile ripristinare istantaneamente la condizione in cui la fotocamera è pronta per scattare una foto premendo il pulsante di scatto a metà.

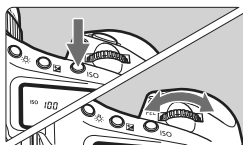

Selezioni con la ghiera principale



(1) Dopo aver premuto un pulsante, ruotare la ghiera < >.

Quando si preme un pulsante, la relativa funzione rimane selezionata per 6 secondi (). Durante questo intervallo, è possibile ruotare la ghiera <  > per selezionare le impostazioni desiderate. Quando la selezione della funzione cessa di essere attiva o se si preme il pulsante di scatto a metà, la fotocamera è pronta per scattare una foto.

- Utilizzare la ghiera per selezionare o impostare la modalità scatto, la modalità AF, il modo misurazione, il punto AF, la velocità ISO, lo Stile Foto, la compensazione dell'esposizione quando è premuto il pulsante <  >, la scheda e via dicendo.



(2) Ruotare solo la ghiera < >.

Guardando il mirino o il pannello LCD superiore, ruotare la ghiera <  > per selezionare l'impostazione desiderata.

- Utilizzare questa ghiera per impostare velocità di scatto, apertura, ecc.



Uso del Multi-controller

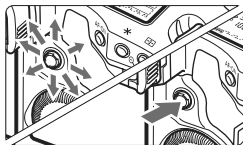

Il <  > è un tasto a otto direzioni con un pulsante al centro.

- Utilizzarlo per selezionare un punto AF, correggere il bilanciamento del bianco, spostare la cornice AF o la cornice di ingrandimento durante lo scatto in Live View o per scorrere l'immagine nella visualizzazione ingrandita.



È possibile utilizzare <  > per impostare le opzioni di menu (ad eccezione di [ Elimina immag.] e [ Formattazione]) (p. 45).

Selezione con la ghiera di controllo rapido

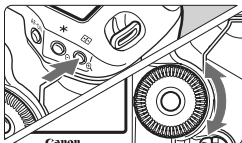
Prima di utilizzare la ghiera , impostare l'interruttore di accensione su **<J>**.



(1) Dopo aver premuto un pulsante, ruotare la ghiera .

Quando si preme un pulsante, la relativa funzione rimane selezionata per 6 secondi (). Durante questo intervallo, è possibile ruotare la ghiera  per selezionare l'impostazione desiderata. Quando la selezione della funzione cessa di essere attiva o se si preme il pulsante di scatto a metà, la fotocamera è pronta per scattare una foto.

- Utilizzare la ghiera per selezionare o impostare la modalità scatto, la modalità drive, la compensazione dell'esposizione flash, il punto AF, la velocità ISO, lo Stile Foto, la compensazione dell'esposizione quando è premuto il pulsante , la dimensione dell'immagine, il bilanciamento del bianco e via dicendo.

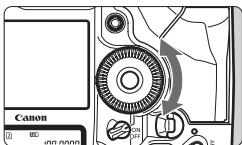

(2) Ruotare solo la ghiera .

Guardando il mirino o il pannello LCD superiore, ruotare la ghiera  per selezionare l'impostazione desiderata.

- Utilizzare questa ghiera per impostare il valore di compensazione dell'esposizione e l'apertura per le esposizioni manuali, per selezionare un punto AF e via dicendo.



È inoltre possibile eseguire il passo (1) anche quando l'interruttore di accensione è impostato su **<ON>**.

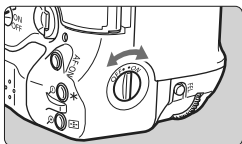

Scatto verticale

La parte inferiore della fotocamera è dotata di pulsanti per l'impugnatura verticale e di una ghiera (p. 16, 17).







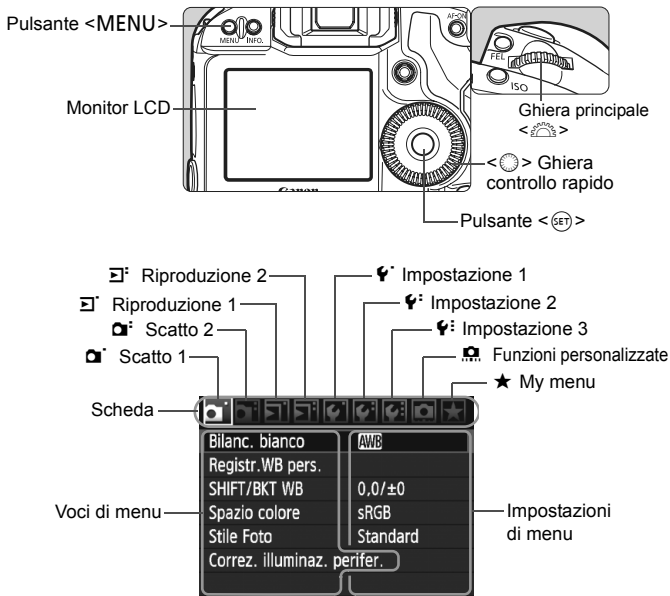

- Prima di utilizzare i pulsanti per l'impugnatura verticale e la ghiera, impostare l'interruttore ON/OFF su **<ON>**.
- Quando i controlli per lo scatto verticale non vengono utilizzati, impostare l'interruttore su **<OFF>** per impedirne l'uso involontario.

Uso dei menu

È possibile impostare diverse funzioni mediante i menu, ad esempio il segnale acustico, la data e l'ora e così via. Osservando il monitor LCD, utilizzare il pulsante <MENU> sul dorso della fotocamera e le ghiera <  > <  >.



Icona	Colore	Categoria	Descrizione
 / 	Rosso	Menu di scatto	Voci relative allo scatto
 / 	Blu	Menu di riproduzione	Voci relative alla riproduzione delle immagini
 /  / 	Giallo	Menu di impostazione	Impostazioni delle funzioni della fotocamera
	Arancio	Funzioni personalizzate della fotocamera	
	Verde	Registrazione delle opzioni di menu e delle funzioni personalizzate utilizzate con maggior frequenza	

Procedura per l'impostazione dei menu



- 1 Visualizzare il menu.**
- Premere il pulsante <MENU> per visualizzare il menu.

- 2 Selezionare una scheda.**
- Ruotare la ghiera <☞> per selezionare una scheda.

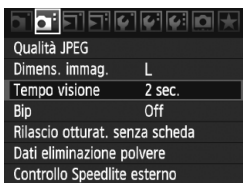

- 3 Selezionare la voce desiderata.**
- Ruotare la ghiera <⦿> per selezionare la voce, quindi premere <ⓈET>.



- 4 Selezionare l'impostazione.**
- Ruotare la ghiera <⦿> per selezionare l'impostazione desiderata.
 - L'impostazione selezionata viene indicata in blu.

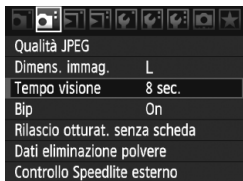

- 5 Regolare l'impostazione selezionata.**
- Premere <ⓈET> per impostare il parametro prescelto.

- 6 Uscire dal menu.**
- Premere il pulsante <MENU> per uscire dal menu e tornare allo stato in cui la fotocamera è pronta per lo scatto.



- La spiegazione delle funzioni di menu riportata di seguito presuppone che sia stato premuto il pulsante <MENU> per visualizzare la schermata dei menu.
- È possibile utilizzare <⦿> per impostare le opzioni di menu (ad eccezione di [⏏] **Elimina immag.**] e [⏏] **Formattazione**).

Impostazioni di menu

☑ Scatto 1 (rosso)

Pagina

Bilanciamento del bianco	/ / / / / / / (1 - 5) / (2500 - 10000) / PC-1 - 5	72
Registrazione WB personalizzato	Registrazione manuale dei dati per il bilanciamento del bianco	73
SHIFT/BKT WB	Correzione WB: Viraggio B/A/M/G, 9 livelli ciascuno BKT WB: Viraggio B/A e M/G, incrementi di un livello, ± 3 livelli	79 80
Spazio colore	sRGB, Adobe RGB	92
Stile Foto	Standard / Ritratto / Paesaggio / Neutro / Immag. fedele / Monocromo / Utente 1, 2, 3	66-71
Correzione dell'illuminazione periferica	Attiva / Disattiva	82

☑ Scatto 2 (rosso)

Qualità JPEG	Valore di compressione per L, M1, M2, S	63
Dimensione immagini	/ /	59
	L / M1 / M2 / S (→ p. 48)	
Tempo visione	Off, 2 sec., 4 sec., 8 sec., Tenere	181
Bip	On / Off	52
Rilascio otturat. senza scheda	Attiva / Disattiva	52
Dati eliminazione polvere	Consente di ottenere i dati che il software in dotazione utilizza per eliminare le macchie causate dalla polvere	185
Controllo Speedlite esterno	Impostazioni funzione flash / Impostaz. C.Fn flash / Canc. tutti C.Fn Speedlite	121

☑ Riproduzione 1 (blu)







Protezione immagini	Protezione di un'immagine dall'eliminazione	172
Rotazione	Rotazione delle immagini verticali	162
Consente di eliminare le immagini	Consente di eliminare le immagini	179
Ordine stampa	Consente di specificare le immagini da stampare (DPOF)	199
Copia immagine	Copia le immagini da una scheda a un'altra	176
Backup supporto esterno	Visualizzato quando viene utilizzato un supporto esterno tramite WFT-E2 II o WFT-E2 (entrambi venduti separatamente)	-

☰ Riproduzione 2 (blu)





Pagina

Avviso sovraesp.	Disattivato / Attivato	157
Display pun.AF	Disattivato / Attivato	158
Istogramma	Luminosità/RGB	158
Ingrand.display	Ingrandisci dal centro immagine / Ingrandisci dal punto AF attivo	161
Salta imm. con 	1 immagine / 10 immag. / 100 immag. / Data / Cartella / Filmati / Foto	160
Presentazione	Consente di selezionare le immagini e impostare le opzioni Intervallo foto e Ripetizione per la riproduzione automatica	168

☝ Impostazione 1 (giallo)

Off automatico	1 min. / 2 min. / 4 min. / 8 min. / 15 min. / 30 min. / Off	52
Sel. funz. reg.+supp./ cart.	[Funz. regis.] Standard / Comm. auto supp. / Registr. separata / Regis. multipla	57
	[Reg./Riprod.] [Riproduzione]  /  / 	56
	[Cartella] Creazione e selezione di una cartella	84
Numeraz. file	Consecutiva/Azz. autom./Azz. manuale	88
Imposta nome file	Nome file (univoco) / Impostazione utente 1 / Impostazione utente 2	86
Auto-rotazione	On   / On  / Off	182
Formattazione	Consente di inizializzare e cancellare i dati presenti sulla scheda	50

☝ Impostazione 2 (giallo)

Luminosità LCD	regolabile su uno dei sette livelli di luminosità disponibili	180
Data/Ora	Consente di impostare la data (anno, mese, giorno) e l'ora (ora, min., sec.)	49
Lingua 	Consente di selezionare la lingua	49
Sistema video	NTSC / PAL	170
Info batteria	Tipo, livello di carica residua, numero di scatti, controllo prestazioni ricarica	247
Impostaz. Live View/ filmato	Impost.LV  /  / Modalità AF / Con griglia / Simulaz.Esposiz. / Timer misurazione / Dim. filmato reg. /Registraz. audio	126
		130
		142
		(→ p. 48 )

Impostazione 3 (giallo)

Pagina







Salva/Carica imp. da supporto	Consente di salvare/caricare le impostazioni della fotocamera nella/dalla scheda	238
Registra/applica impost. base	Le impostazioni di base della fotocamera vengono registrate e applicate nella fotocamera	240
Cancella impost. fotocamera	Consente di ripristinare le impostazioni predefinite della fotocamera	53
Informazioni copyright	Visualizza info copyright / Immettere nome dell'autore / Immettere dettagli copyright / Cancella info. copyright	90
Pulizia Sensore	Auto pulizia / Pulisci ora/ Pulisci manualmente	184
Versione Firmware	Per l'aggiornamento del firmware	-
Impostazioni WFT	Visualizzato quando viene utilizzato un supporto esterno tramite WFT-E2 II o WFT-E2 (entrambi venduti separatamente)	-

Funzioni personalizzate (arancione)

C.Fn I: Esposizione	Consente di personalizzare le funzioni della fotocamera come desiderato	208
C.Fn II: Immagine/ Esposizione flash/Display		214
C.Fn III: Autofocus/Drive		218
C.Fn IV: Operazione/Altro		227
Cancella tutte le funzioni personalizzate (C.Fn)	Consente di cancellare tutte le impostazioni delle funzioni personalizzate	204
Registra/Applica impostazioni C.Fn	Le impostazioni delle funzioni personalizzate vengono registrate e applicate alla fotocamera	235

★ My menu (verde)

Impostazioni "My menu"	Registrazione delle impostazioni utilizzate frequentemente e delle funzioni personalizzate	237
-------------------------------	--	-----

- Le voci visualizzate in [ **Dimens. immag.**] dipendono dall'impostazione [**Funz. regis.**] (p. 57) in [ **Sel. funz. reg+supp./cart.**]. Se [**Dimens. immag.**] è impostata su [**Registr. separata**], selezionare la dimensione delle immagini per la rispettiva scheda.
- Le voci visualizzate per [**Impostaz.**  / ] dipendono dall'impostazione [ **Impostaz. Live View/filmato.**]. Inoltre, le voci (frequenza immagini) visualizzate per [**Dim. filmato reg.**] dipendono dalle impostazioni [ **Sistema video**].

Operazioni preliminari

MENU Impostazione della lingua dell'interfaccia



1 Selezionare [Lingua].

- Nella scheda [☷], selezionare [Lingua] (la terza voce partendo dall'alto), quindi premere <SET>.



2 Impostare la lingua desiderata.

- Ruotare la ghiera <☉> per selezionare la lingua, quindi premere <SET>.
- ▶ La lingua dell'interfaccia viene modificata.

MENU Impostazione di data e ora

Verificare che la data e l'ora sulla fotocamera siano impostate correttamente. In caso contrario, impostare la data e l'ora corrette.



1 Selezionare [Data/Ora].

- Nella scheda [☷], selezionare [Data/Ora], quindi premere <SET>.



2 Impostare la data, l'ora e il formato di visualizzazione.

- Ruotare la ghiera <☉> per selezionare il numero.
- Premere <SET> fino a visualizzare ☐.
- Ruotare la ghiera <☉> per selezionare l'impostazione desiderata, quindi premere <SET> (torna a ☐).

3 Uscire dall'impostazione.

- Ruotare la ghiera <☉> per selezionare [OK], quindi premere <SET>.
- ▶ La data e l'ora vengono impostate e viene nuovamente visualizzato il menu.

È importante impostare correttamente la data e l'ora, poiché questi valori verranno registrati su tutte le immagini acquisite.

MENU Formattazione della scheda

Se la scheda è nuova o è stata precedentemente formattata tramite un'altra fotocamera o un PC, si consiglia di formattare la scheda con la fotocamera in uso.

ⓘ Al termine della formattazione, tutte le immagini e i dati presenti nella scheda vengono eliminati, incluse le immagini protette. Prima di attivare questa funzione, si consiglia quindi di controllare che la scheda non contenga dati utili. Se necessario, prima di formattare la scheda trasferire le immagini a un PC o altro dispositivo.

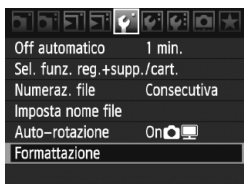
**1 Selezionare [Formattazione].**

- Nella scheda [📷], selezionare [Formattazione], quindi premere <SET>.

**2 Selezionare la scheda.**

- [1] rappresenta la scheda CF e [2] la scheda SD.
- Ruotare la ghiera <🌀> per selezionare la scheda, quindi premere <SET>.

**3 Selezionare [OK].**

- Quando si seleziona [2], è possibile eseguire una formattazione a basso livello (p. 51).
- Ruotare la ghiera <🌀> per selezionare [OK], quindi premere <SET>.
- ▶ La scheda viene formattata.
- ▶ Al termine dell'operazione, viene visualizzato nuovamente il menu.



Una volta formattata la scheda o cancellati i dati, risulteranno modificate solo le informazioni relative alla gestione dei file, mentre i dati effettivi non verranno completamente eliminati. Tenere presente quanto detto se si desidera vendere o smaltire la scheda. Prima di gettare via la scheda, eseguire una formattazione di basso livello o distruggere fisicamente la scheda per impedire un'eventuale sottrazione di dati.



La capacità della scheda visualizzata sulla schermata di formattazione potrebbe essere inferiore rispetto a quella indicata sulla scheda.

Informazioni sulla formattazione a basso livello

Quando si seleziona [2], è possibile eseguire una formattazione a basso livello. Se la velocità di scrittura sulla scheda SD è inferiore al solito o se si desidera eliminare completamente i dati contenuti nella scheda, selezionare [**Formatt. basso liv.**] e formattare la scheda.

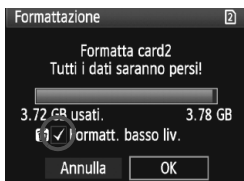

Premere il pulsante <☒>.

- Nel passo 3 a pagina precedente, premere il pulsante <☒>.
- ▶ L'opzione [**Formatt. basso liv.**] viene contrassegnata con un segno di spunta <✓>.
- Con il segno di spunta <✓> visualizzato, selezionare [**OK**] per avviare la formattazione a basso livello.



- Poiché la formattazione a basso livello cancella il contenuto di tutti i settori registrabili della scheda SD, tale operazione richiede più tempo rispetto a una formattazione normale.
- È possibile interrompere tale operazione selezionando [**Annulla**]. Anche in tal caso, la formattazione normale viene completata e sarà possibile utilizzare normalmente la scheda SD.

MENU Impostazione dell'intervallo di spegnimento/Off automatico

Per ridurre il consumo della batteria, la fotocamera si spegne automaticamente se non viene utilizzata per un certo periodo di tempo. È possibile modificare l'intervallo di spegnimento automatico. Se non si desidera che la fotocamera si spenga automaticamente, impostare questa opzione su **[Off]**. Dopo aver spento la fotocamera, è sufficiente premere il pulsante di scatto o un altro pulsante per riaccenderla.

**1 Selezionare [Off automatico].**

- Nella scheda [**☛**], selezionare **[Off automatico]**, quindi premere < **SET** >.

2 Impostare l'intervallo desiderato.

- Ruotare la ghiera < **☉** > per selezionare l'impostazione, quindi premere < **SET** >.

 Anche se è stata impostata l'opzione **[Off]**, il monitor LCD si spegne automaticamente dopo 30 minuti per ridurre il consumo della batteria (la fotocamera rimane accesa).

MENU Disattivazione del segnale acustico

Consente di disattivare l'audio del segnale acustico emesso quando viene raggiunta la messa a fuoco.

1 Selezionare [Bip].

- Nella scheda [**☛**], selezionare **[Bip]**, quindi premere < **SET** >.

2 Selezionare [Off].

- Ruotare la ghiera < **☉** > per selezionare **[Off]**, quindi premere < **SET** >.

MENU Avviso presenza scheda

Questa funzione evita di scattare foto quando non è presente una scheda nella fotocamera.

1 Selezionare [Rilascio otturat. senza scheda].

- Nella scheda [**☛**], selezionare **[Rilascio otturat. senza scheda]**, quindi premere < **SET** >.

2 Selezionare [Disattiva].

- Ruotare la ghiera < **☉** > per selezionare **[Disattiva]**, quindi premere < **SET** >.

MENU Ripristino delle impostazioni predefinite

È possibile ripristinare le impostazioni di scatto della fotocamera e dei menu ai valori predefiniti.

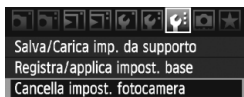
**1** Selezionare [Cancell. impost. fotocamera].

- Nella scheda [F], selezionare [Cancell. impost. fotocamera], quindi premere <SET>.

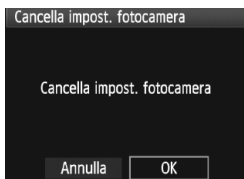
**2** Selezionare [OK].

- Ruotare la ghiera <◁> per selezionare [OK], quindi premere <SET>.
- ▶ Le impostazioni predefinite della fotocamera vengono visualizzate come mostrato di seguito.

Impostazioni di scatto

Modalità di scatto	P (Programma AE)
Modalità AF	AF One-Shot
Punto AF	Selezione automatica
Modo misurazione	(Misurazione valutativa)
Modalità drive	<input type="checkbox"/> (Scatto singolo)
Compensazione esposizione	0 (zero)
AEB	Annullato
Compensazione dell'esposizione flash	0 (zero)
Controllo Speedlite esterno	Invariate

Impostazioni di registrazione delle immagini

Funz. regis.	Standard
Dimensione immagini	L (Grande)
Qualità JPEG	8
Velocità ISO	A (AUTO)
Stile Foto	(Standard)
Correzione dell'illuminazione periferica	Attiva/Dati correzione mantenuti
Spazio colore	sRGB
Bilanc. bianco	(Auto)
Dati WB personalizzato	Impostazione registrata mantenuta
WB pers.	Impostazione registrata mantenuta
Correzione WB	Annullato
BKT WB	Annullato
Numeraz. file	Consecutiva
Imposta nome file	Codice predef.
Informazioni copyright	Informazioni mantenute
Auto pulizia	Attivo
Dati eliminazione polvere	Eliminati

Impostazioni della fotocamera Impostazioni Live View/acquisizione filmato

Off automatico	1 min.
Bip	On
Rilascio otturat. senza scheda	Attiva
Tempo visione	Autoscatto
Avviso sovraesp.	Disattivato
Display pun.AF	Disattivato
Punto AF registrato	Annullato (centrale)
Istogramma	Luminosità
Ingrand.display	Centro
Salta imm. con 	10 imm.
Auto-rotazione	On  
Presentazione	Tutte im.
Luminosità LCD	
Data/Ora	Invariate
Lingua	Invariate
Sistema video	Invariate
Impostaz. base	Invariate
Impostazioni "My menu"	Invariate
Visualizza da My menu	Disattiv.
Funzioni personalizzate	Invariate





Impost.LV  	Disattiva
Modalità AF	Modalità Live
Con griglia	Off
Simulaz.Esposiz.	Attivato
Dim. filmato reg.	1920x1080
Registraz. audio	On
Timer misurazione	16 sec.

2

Impostazioni delle immagini

Nel presente capitolo vengono illustrate le impostazioni delle funzioni relative alle immagini: qualità di registrazione delle immagini, velocità ISO, Stile Foto, bilanciamento del bianco, Auto Lighting Optimizer (ottimizzazione automatica della luce), correzione dell'illuminazione periferica dell'obiettivo e così via.

Selezione della scheda per la registrazione o la riproduzione

 Nel presente manuale si presuppone che la fotocamera disponga di una scheda CF o SD. Quando si utilizza un supporto esterno attraverso il dispositivo wireless di trasmissione file WFT-E2 II o WFT-E2 (entrambi venduti separatamente), viene visualizzata l'icona  come terzo supporto di registrazione. Tale supporto può essere selezionato con lo stesso procedimento utilizzato per le schede CF  e SD .

Se nella fotocamera è stata inserita una scheda CF o SD, la scheda per la registrazione delle immagini viene selezionata automaticamente.

Se entrambe le schede CF e SD si trovano nella fotocamera, è possibile selezionare la scheda per la registrazione delle immagini nel seguente modo:

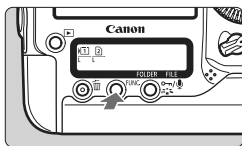





1 Premere il pulsante <FUNC.> ()

- Premere il pulsante <FUNC.> una o due volte per visualizzare la scheda e la dimensione delle immagini sul pannello LCD posteriore.

Scheda/Dimensioni immagine ↔ WB



2 Selezionare la scheda.

- Ruotare la ghiera  per selezionare la scheda per la registrazione delle immagini.
 -  : registrazione su scheda CF
 -  : registrazione su scheda SD
- Ruotare la ghiera  per selezionare la dimensione delle immagini (p. 59).

MENU Selezione della scheda, registrazione e riproduzione

- È inoltre possibile utilizzare l'opzione [Reg./Riprod.] ([Riproduzione]) del menu [ Sel. funz. reg.+supp./cart.] per selezionare la scheda. A seconda dell'opzione selezionata in [Funz. regis.] (p. 57), l'operazione selezionata funzionerà in modo diverso.

[Standard] [Comm. auto supp.]

L'operazione descritta in questa pagina consente di selezionare la scheda per la registrazione e la riproduzione delle immagini.

[Regist. separata] [Regis. multipla]

L'immagine scattata viene registrata contemporaneamente sulle schede CF e SD. In questo caso, l'operazione descritta in questa pagina consente di selezionare la scheda per la riproduzione delle immagini.

MENU Metodo di registrazione con due schede inserite

Se entrambe le schede CF e SD sono inserite nella fotocamera, è possibile impostare il metodo di registrazione per le schede.

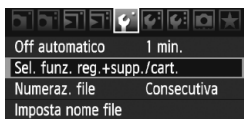

1 Selezionare [Sel. funz. reg.+supp./cart.].

- Nella scheda [F], selezionare [Sel. funz. reg.+supp./cart.], quindi premere <SET>.

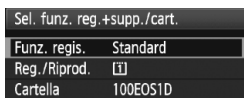

2 Selezionare [Funz. regis.].

- Ruotare la ghiera <D> per selezionare [Funz. regis.], quindi premere <SET>.

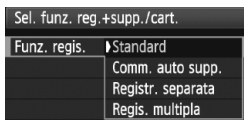

3 Selezionare il metodo di registrazione.

- Ruotare la ghiera <D> per selezionare il metodo di registrazione, quindi premere <SET>.

● Standard

Le immagini saranno registrate sulla scheda selezionata con la procedura descritta nella pagina precedente.

● Comm. auto supp.

Stesso funzionamento dell'impostazione [Standard], ma se la scheda si riempie, la fotocamera passa automaticamente all'altra scheda per registrare le immagini.

● Registr. separata

È possibile impostare la dimensione delle immagini da registrare su ogni scheda (p. 59). Ogni immagine viene registrata su entrambe le schede CF e SD con la dimensione impostata. È possibile impostare liberamente la dimensione delle immagini su L e M2 o RAW e M RAW, ad esempio.

● Regis. multipla

Ogni immagine viene registrata contemporaneamente su entrambe le schede CF e SD con la stessa dimensione immagine. È inoltre possibile selezionare RAW+JPEG.



- Quando è impostato [**Comm. auto supp.**], la scheda per la registrazione passa da 1 a 2 a 3.
- Quando si imposta [**Registr. separata**] o [**Regis. multipla**], l'immagine viene registrata con lo stesso numero di file sia sulla scheda CF che sulla scheda SD. Inoltre, sul pannello LCD superiore e nel mirino viene visualizzato il numero di scatti consentiti dalla scheda con la capacità inferiore. Se una delle schede si riempie, viene visualizzato il messaggio [**Card* piena**] e non è più possibile scattare. In tal caso, sostituire la scheda o impostare il metodo di registrazione su [**Standard**] o [**Comm. auto supp.**], quindi selezionare la scheda con ancora spazio disponibile per continuare a scattare.

Impostazione della qualità di registrazione delle immagini

È possibile impostare la dimensione delle immagini (pixel registrati), il tipo di immagine (JPEG o RAW) e la qualità JPEG (valore di compressione).

Selezione della dimensione delle immagini

Le modalità **L/M1/M2/S** consentono di registrare le immagini come immagini JPEG. Nelle modalità **RAW/M RAW/S RAW** le immagini richiedono una successiva elaborazione con il software in dotazione.

È possibile impostare la dimensione delle immagini utilizzando una delle due procedure descritte di seguito.

Uso del pannello LCD posteriore per impostare la dimensione delle immagini

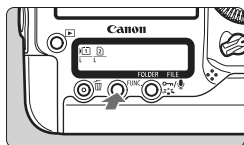

1 Premere il pulsante <FUNC.> (ⓘ).

- Premere il pulsante <FUNC.> una o due volte per visualizzare la scheda e la dimensione delle immagini sul pannello LCD posteriore.

Dimensioni immagine/Scheda ↔ WB

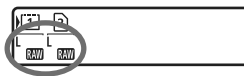

2 Selezionare la dimensione delle immagini.

- Ruotare la ghiera <☉> per selezionare la dimensione delle immagini.
- Se si visualizza nello stesso momento **RAW/M RAW/S RAW** e **L/M1/M2/S**, le immagini RAW e JPEG saranno registrate contemporaneamente sulla scheda.
- Ruotare la ghiera <☀> per selezionare la scheda su cui registrare o da cui riprodurre le immagini (p. 56).

Quando [Funz. regis.] è impostato su [Registr. separata] (p. 57), ruotare la ghiera <☀> per selezionare la scheda, quindi impostare la dimensione delle immagini per la rispettiva scheda.

Uso della schermata di menu per impostare la dimensione delle immagini

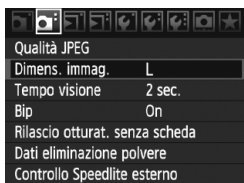

1 Selezionare [Dimens. immag.].

- Nella scheda [☑], selezionare [Dimens. immag.], quindi premere <SET>.

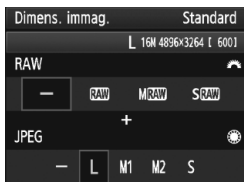

2 Impostare la dimensione delle immagini.

- Per selezionare una dimensione per le immagini RAW, ruotare la ghiera <☺>. Per selezionare una dimensione per le immagini JPEG, ruotare la ghiera <☼>.
- Nella schermata il numero "****M (megapixel) **** x ****" indica il numero di pixel registrati, mentre [****] indica il numero di scatti possibili.
- Premere <SET> per impostare il parametro prescelto.

Esempi di impostazione della dimensione delle immagini

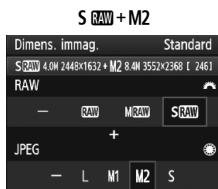
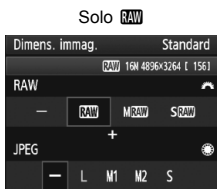
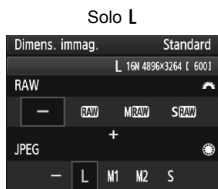

- Se viene impostato [-] per le immagini RAW e JPEG, viene impostato L.
- Se [Funz. regis.] è impostato su [Registr. separata] (p. 57), la schermata di impostazione avrà un aspetto diverso. È possibile impostare la dimensione delle immagini per ciascuna scheda.
- In base alla dimensione selezionata, nella parte destra del mirino viene visualizzata l'icona <JPEG> o <RAW>.
- Le icone delle dimensioni immagine indicano quanto segue: RAW (RAW), M RAW (RAW media), S RAW (RAW piccola), JPEG, L (Grande), M1 (Media 1), M2 (Media 2), S (Piccola).

Guida alle impostazioni della qualità di registrazione delle immagini (circa)

Dimensione immagini	Pixel registrati	Formato di stampa	Dimensioni file (MB)	Scatti possibili	Velocità di scatto massima
L	16,0 M	A3 o maggiore	5,7	692	85 (121)
M1	12,4 M	Circa A3	4,5	874	111 (164)
M2	8,4 M	A4 o maggiore	3,5	1148	182 (309)
S	4,0 M	A5 o maggiore	2,0	1957	1957 (5447)
RAW	16,0 M	A3 o maggiore	22,2	175	26 (28)
RAW + L	16,0 M+16,0 M	-	22,2+5,7	139	20 (20)
RAW + M1	16,0 M+12,4 M		22,2+4,5	145	20 (20)
RAW + M2	16,0 M+8,4 M		22,2+3,5	152	20 (20)
RAW + S	16,0 M+4,0 M		22,2+2,0	161	20 (20)
M RAW	9,0 M	A4 o maggiore	14,8	263	33 (35)
M RAW + L	9,0 M+16,0 M	-	14,8+5,7	190	20 (20)
M RAW + M1	9,0 M+12,4 M		14,8+4,5	202	20 (20)
M RAW + M2	9,0 M+8,4 M		14,8+3,5	214	20 (20)
M RAW + S	9,0 M+4,0 M		14,8+2,0	232	20 (20)
S RAW	4,0 M	A5 o maggiore	9,9	397	43 (43)
S RAW + L	4,0 M+16,0 M	-	9,9+5,7	251	20 (20)
S RAW + M1	4,0 M+12,4 M		9,9+4,5	272	20 (20)
S RAW + M2	4,0 M+8,4 M		9,9+3,5	294	20 (20)
S RAW + S	4,0 M+4,0 M		9,9+2,0	329	20 (20)

- Le cifre relative a dimensione delle immagini, scatti possibili e velocità di scatto massima durante lo scatto continuo si basano su schede di prova da 4 GB Canon e su standard di prova Canon (qualità JPEG 8, ISO 100 e Stile Foto Standard). **Queste cifre variano in base al soggetto, al tipo di scheda, alla velocità ISO, allo Stile Foto, alle funzioni personalizzate e ad altre impostazioni.**
- La velocità di scatto massima si riferisce allo scatto continuo a velocità elevata H>. Le cifre tra parentesi si riferiscono a una scheda Ultra DMA (UDMA) Mode 6 da 16 GB e si basano sugli standard di prova Canon.

Immagini compresse RAW

Un'immagine compressa RAW rappresenta i dati non compressi generati dal sensore immagine, convertiti in dati digitali e registrati come tali sulla scheda. È possibile scegliere tra **RAW**, **M RAW** o **S RAW** (a cui ci si riferisce generalmente con il termine RAW nel presente manuale).

Con le immagini RAW è possibile utilizzare il software in dotazione per apportare diverse regolazioni e creare un'immagine JPEG, TIFF e così via.



Non tutti i software disponibili in commercio sono in grado di visualizzare le immagini RAW. Si consiglia di utilizzare il software in dotazione.

Velocità di scatto massima durante lo scatto continuo



La velocità di scatto massima durante lo scatto continuo indicata nella pagina precedente è il numero di scatti continui che è possibile eseguire ininterrottamente, utilizzando una scheda formattata.

Sul lato destro del mirino viene indicata la velocità di scatto massima approssimativa.



- La velocità di scatto viene visualizzata anche quando nella fotocamera non è inserita una scheda. Accertarsi che nella fotocamera sia caricata una scheda prima di scattare una foto.
- Se la funzione [**C.Fn II -2: Riduzione disturbi alta velocità ISO**] è impostata su [**2: Elevata**], la velocità di scatto massima viene considerevolmente ridotta (p. 214).



- Se sul mirino viene visualizzato il valore "99" per la velocità di scatto massima, quest'ultima è pari o superiore a 99. Se la velocità di scatto massima viene ridotta a 98 o su un valore inferiore e la memoria buffer interna si riempie, viene visualizzato "buSY" sul pannello LCD superiore e nel mirino e la capacità di scatto viene temporaneamente disabilitata. Se lo scatto continuo viene interrotto, la velocità di scatto massima aumenta. Il valore della velocità di scatto massima sarà analogo a quanto indicato a pagina 61 in seguito alla scrittura delle immagini acquisite nella scheda.
- L'indicatore della velocità di scatto massima nel mirino non cambia anche quando si utilizza una scheda CF UDMA. Tuttavia, viene applicata la velocità di scatto massima visualizzata tra parentesi a pagina 61.

MENU Impostazione della qualità JPEG (valore di compressione)

È possibile impostare la qualità di registrazione (valore di compressione) per ciascuna dimensione delle immagini L/M1/M2/S.

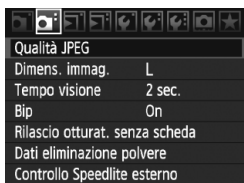

1 Selezionare [Qualità JPEG].

- Nella scheda [☑], selezionare [Qualità JPEG], quindi premere <SET>.

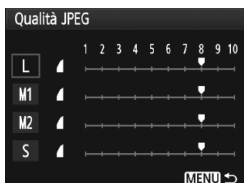

2 Selezionare la dimensione delle immagini.

- Ruotare la ghiera <⌚> per selezionare la dimensione delle immagini, quindi premere <SET>.

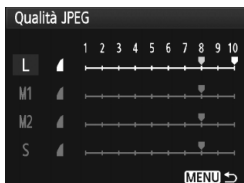

3 Impostare la qualità desiderata (valore di compressione).

- Ruotare la ghiera <⌚> per selezionare l'impostazione, quindi premere <SET>.
- Più alto è il numero, maggiore sarà la qualità (minore compressione).
- Se il valore è compreso tra 6 e 10, viene visualizzato <▲>.
- Se il valore è compreso tra 1 e 5, viene visualizzato <▲>.

Maggiore è la qualità di registrazione, minore sarà il numero di scatti possibili. Viceversa, minore è la qualità di registrazione, maggiore sarà il numero di scatti possibili.

ISO: Impostazione della velocità ISO

Impostare la velocità ISO (sensibilità alla luce del sensore immagine) in base al livello di luminosità dell'ambiente.

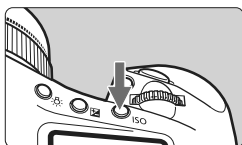

1 Premere il pulsante <ISO> (☉6).

2 Impostare la velocità ISO.

- Osservando il pannello LCD superiore o il mirino, ruotare la ghiera <☉6>.
- È possibile impostare la velocità ISO su un valore compreso tra 100 e 12800 con incrementi di 1/3 di stop.
- Se si seleziona "A", la velocità ISO viene impostata automaticamente (p. 65).

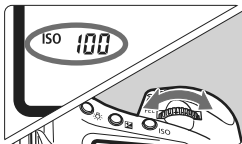

Guida alla velocità ISO (senza flash)

Velocità ISO	Situazione di scatto	Portata del flash
100 - 400	Esterni con sole	Maggiore è la velocità ISO, più ampia sarà la portata del flash.
400 - 1600	Cielo annuvolato o sera	
1600 - 12800, H1, H2, H3	Interni scuri o notte	

- Se la funzione [**☉C.Fn II -3: Priorità tonalità chiare**] è impostata su [1: **Attivata**], la gamma di velocità ISO può essere impostata su un valore compreso tra 200 e 12800 (p. 215).
- Impostare una velocità ISO elevata o scattare in condizioni di alta temperatura potrebbe produrre immagini più sgranate. Le esposizioni prolungate possono inoltre produrre immagini dai colori irregolari.
- Quando si scatta a velocità ISO elevate, potrebbero presentarsi disturbi (righe orizzontali, puntini luminosi, ecc.) o colori irregolari. Inoltre, se si eseguono scatti con il limite maggiore della gamma di velocità ISO esteso a H1, H2 o H3 con [**☉C.Fn I -3: Imposta velocità ISO**] (p. 208), il disturbo e i colori irregolari potrebbero essere più evidenti.

Con la funzione [**☉C.Fn I -3: Imposta velocità ISO**], è possibile espandere la gamma di velocità ISO da ISO 50 (L) a ISO 102400 (H3).

Velocità ISO "A" (Auto)



Se la velocità ISO è impostata su "A", la velocità ISO effettiva da impostare viene visualizzata quando si preme il pulsante di scatto a metà. Come indicato di seguito, la velocità ISO viene impostata automaticamente in base alla modalità di scatto.

Velocità ISO predefinita

Modalità di scatto	Impostazione velocità ISO
P/Tv/Av/M	ISO 100 - 12800
Posa	Fissa a ISO 400
Con il flash	Fissa a ISO 400*

* Se la modalità di scatto è <P> e il diffusore per flash è impostato con uno Speedlite esterno, ISO 400-1600 viene impostato automaticamente.

* Se il flash di riempimento provoca una sovraesposizione, viene impostata una velocità ISO 100 o superiore.

Con la funzione [C.Fn I -3: Imposta velocità ISO] (p. 208), i limiti superiore e inferiore e l'impostazione automatica della velocità ISO funzioneranno nel seguente modo.

Nelle modalità di scatto P/Tv/Av/M

- Anche se il limite superiore è impostato su H1, H2 o H3 e il limite inferiore su L, viene impostato automaticamente ISO 100-12800.
- Se si riducono i limiti superiore e inferiore rispetto all'impostazione predefinita, la velocità ISO viene impostata automaticamente nell'intervallo selezionato.

Con esposizioni posa e foto con flash

- Se ISO 400 non è compreso tra i limiti superiore e inferiore, la velocità ISO viene impostata su un valore vicino a 400.

Anche se [C.Fn I -3: Imposta velocità ISO], [C.Fn I -12: Imposta gamma velocità otturatore] (p. 211) o [C.Fn I -13: Imposta gamma valore apertura] (p. 211) è impostato in modo da limitare la gamma di impostazioni possibili, se [C.Fn I -8: Rettifica] (p. 210) è impostato su [1: Attivata (Tv/Av)] o [2: Attivata (velocità ISO)], è possibile selezionare un'impostazione fuori gamma per ottenere l'esposizione corretta.

Selezione di uno Stile Foto

Selezionando uno Stile Foto, è possibile ottenere gli effetti dell'immagine in base al tipo di foto o al soggetto.

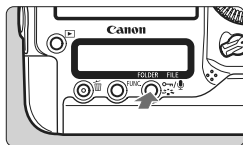



1 Premere il pulsante < >.

- Quando la fotocamera è pronta per scattare la foto, premere il pulsante <  >.
- ▶ Viene visualizzata la schermata Stile Foto.



2 Selezionare lo Stile Foto.

- Ruotare la ghiera <  > o <  > per selezionare uno Stile Foto, quindi premere <  >.
- ▶ Viene impostato lo Stile Foto e la fotocamera è pronta a scattare.

 È inoltre possibile utilizzare il menu [ **Stile Foto**] per selezionare uno Stile Foto.

Effetti degli Stili Foto

Standard

L'immagine appare con colori vivaci, nitidi e luminosi. Si tratta di uno Stile Foto generico, ideale per la maggior parte delle scene.

Ritratto

Consente di ottenere tonalità della pelle gradevoli. L'immagine appare più sfumata. Ideale per primi piani di soggetti femminili o bambini. Modificando [**Tonalità col.**] (p. 68), è possibile regolare la tonalità dell'incarnato.

Paesaggio

Consente di ottenere tonalità di blu e verde accese e immagini estremamente nitide e luminose. Ideale per ritrarre suggestivi paesaggi.

Neutro

Questo Stile Foto è ideale per chi desidera elaborare le immagini al computer. Consente di ottenere immagini dai colori tenui e naturali.

Immag.fedele

Questo Stile Foto è ideale per chi desidera elaborare le immagini al computer. Se il soggetto viene fotografato a una temperatura colore diurna di 5200 K, il colore viene regolato con il colorimetro in base al colore del soggetto. Consente di ottenere immagini dai colori neutri e tenui.

Monocromo

Consente di creare foto in bianco e nero.



Non è possibile ripristinare il colore delle immagini JPEG scattate con Monocromo. Se in seguito si desidera scattare foto a colori, verificare che sia stata annullata l'impostazione **[Monocromo]**. Quando è selezionato **[Monocromo]**, viene visualizzato <B/W> nel mirino e sul pannello LCD posteriore.

Utente 1-3







È possibile selezionare uno Stile Foto di base, ad esempio **[Ritratto]** o **[Paesaggio]**, un file Stile Foto, ecc., regolarlo come desiderato e registrarlo in **[Utente *]** (p. 70). Qualsiasi Stile Foto definito dall'utente e non configurato avrà le stesse impostazioni dello Stile Foto Standard.

Simboli

I simboli in alto della schermata di selezione dello Stile Foto si riferiscono a parametri quali **[Nitidezza]** e **[Contrasto]**. I valori numerici indicano le impostazioni del parametro, ad esempio **[Nitidezza]** e **[Contrasto]**, per ciascuno Stile Foto.



Simboli

	Nitidezza
	Contrasto
	Saturazione
	Tonalità col.
	Effetto filtro (bianco e nero)
	Effetto tonale (bianco e nero)



Personalizzazione di uno Stile Foto

È possibile personalizzare uno Stile Foto regolando individualmente i parametri, ad esempio [Nitidezza] e [Contrasto]. Per visualizzare il risultato, eseguire degli scatti di prova. Per personalizzare l'opzione [Monocromo], vedere a pagina seguente.



1 Premere il pulsante < >.

2 Selezionare lo Stile Foto.

- Ruotare la ghiera < > o < > per selezionare uno Stile Foto, quindi premere il pulsante <INFO.>.



3 Selezionare un parametro.

- Ruotare la ghiera < > per selezionare un parametro, quindi premere <SET>.

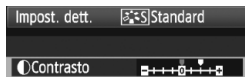



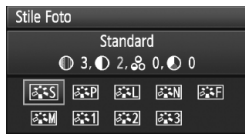

4 Impostare il parametro.

- Ruotare la ghiera < > per impostare il parametro come desiderato, quindi premere <SET>.
- Premere il pulsante <MENU> per salvare i parametri modificati. Viene nuovamente visualizzata la schermata di selezione dello Stile Foto.
- ▶ Tutte le impostazioni non predefinite vengono visualizzate in blu.



Effetti e impostazioni dei parametri

 Nitidezza	0: Contorno meno nitido	+7: Contorno nitido
 Contrasto	-4: Contrasto basso	+4: Contrasto alto
 Saturazione	-4: Saturazione bassa	+4: Saturazione alta
 Tonalità col.	-4: Tonalità incarnato rossastra	+4: Tonalità incarnato giallastra



- Selezionando [**Imp. predef.**] al passo 3, è possibile ripristinare i parametri di impostazione predefiniti di uno Stile Foto.
- Per utilizzare lo Stile Foto modificato, seguire le istruzioni fornite nel passo 2 a pagina precedente per selezionare lo Stile Foto modificato, quindi scattare la foto.

Regolazione del bianco e nero

Per Monocromo, è inoltre possibile impostare le opzioni [**Effetto filtro**] e [**Effetto tonale**], oltre a [**Nitidezza**] e [**Contrasto**].

Effetto filtro



Con l'applicazione di un effetto filtro a un'immagine monocromatica, è possibile dare maggiore risalto ad alcuni soggetti, come nuvole bianche o alberi verdi.

Filtro	Esempi di effetti
N: Nessuno	Immagine in bianco e nero standard priva di effetti filtro.
Ye: Giallo	L'azzurro del cielo risulterà più naturale e il bianco delle nuvole più luminoso.
Or: Arancio	L'azzurro del cielo apparirà leggermente più scuro. I colori del tramonto saranno più brillanti.
R: Rosso	L'azzurro del cielo sarà piuttosto scuro. Le foglie autunnali appariranno più nitide e luminose.
G: Verde	Le tonalità dell'incarnato e delle labbra verranno riprodotte fedelmente. Le foglie degli alberi appariranno più nitide e luminose.



Aumentando il parametro [**Contrasto**] è possibile intensificare l'effetto filtro.

Effetto tonale



Applicando un effetto tonale, è possibile creare un'immagine monocromatica nel colore specificato, creando un'immagine più incisiva. È possibile selezionare: [**N:Nessuno**] [**S:Seppia**] [**B:Blu**] [**P:Viola**] [**G:Verde**].

Registrazione di uno Stile Foto



È possibile selezionare uno Stile Foto di base, ad esempio [Ritratto] o [Paesaggio], regolare i relativi parametri nel modo desiderato e registrarli in [Utente 1], [Utente 2] o [Utente 3].

È possibile creare Stili Foto differenziando i parametri di impostazione, ad esempio nitidezza e contrasto. È inoltre possibile regolare i parametri di uno Stile Foto registrato nella fotocamera utilizzando il software in dotazione.

1 Premere il pulsante < >.



2 Selezionare [Utente*].

- Ruotare la ghiera < > o < > per selezionare [Utente*], quindi premere il pulsante <INFO>.



3 Premere <SET>.

- Dopo aver selezionato l'opzione [Stile Foto], premere <SET>.

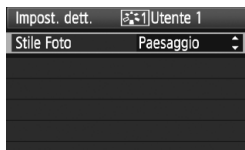

4 Selezionare lo Stile Foto di base.

- Ruotare la ghiera < > per selezionare lo Stile Foto di base, quindi premere <SET>.
- Per regolare i parametri di uno Stile Foto registrato nella fotocamera utilizzando il software in dotazione, selezionare qui lo Stile Foto.

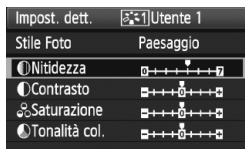

5 Selezionare un parametro.

- Ruotare la ghiera < > per selezionare un parametro, ad esempio [Nitidezza], quindi premere <SET>.

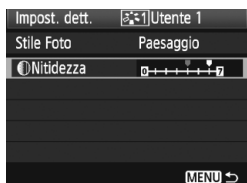

6 Impostare il parametro.

- Ruotare la ghiera <⦿> per impostare il parametro come desiderato, quindi premere <SET>.
Per ulteriori informazioni, consultare la sezione "Personalizzazione di uno Stile Foto" alle pagine 68-69.
- Premere il pulsante <MENU> per registrare il nuovo Stile Foto. Viene nuovamente visualizzata la schermata di selezione dello Stile Foto.
 - ▶ Lo Stile Foto di base viene indicato a destra dell'opzione **[Utente *]**.

Se uno Stile Foto è già stato registrato come **[Utente *]**, la modifica dello Stile Foto di base descritta al passo 4 annulla i parametri di impostazione dello Stile Foto registrato.

Per acquisire un'immagine con lo Stile Foto registrato, seguire le istruzioni al passo 2 nella pagina precedente per selezionare **[Utente *]**, quindi scattare.

Impostazione del bilanciamento del bianco

L'impostazione del bilanciamento del bianco (WB, White Balance) consente di rendere nitido il colore delle aree bianche. Generalmente, l'impostazione <AWB> (Auto) consente di ottenere il bilanciamento del bianco corretto. Se non è possibile ottenere colori naturali con l'impostazione <AWB>, è possibile impostare manualmente il bilanciamento del bianco in base alla relativa sorgente di luce.

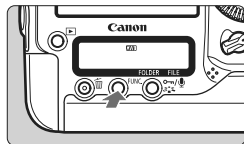

1 Premere il pulsante <FUNC.> (⊕).

- Premere il pulsante <FUNC.> una o due volte per visualizzare WB in alto a destra nel pannello LCD posteriore.

WB ↔ Scheda/Dimensioni immagine



2 Selezionare il bilanciamento del bianco.

- Ruotare la ghiera <◉> per selezionare WB.

Simbolo	Modalità	Temperatura colore (circa K: Kelvin)
	Automatico	3000 - 7000
	Luce diurna	5200
	Ombra	7000
	Nuvoloso, crepuscolo, tramonto	6000
	Tungsteno	3200
	Fluorescente	4000
	Uso del flash	6000
	Personal. (p. 73)	2000 - 10000
	Temperatura colore (p. 78)	2500 - 10000

Bilanciamento del bianco

L'occhio umano percepisce un oggetto bianco come tale indipendentemente dal tipo di illuminazione. Con una fotocamera digitale, la temperatura del colore viene regolata mediante software per rendere nitido il colore delle aree bianche. Questa regolazione può essere utilizzata come base per la correzione del colore. In questo modo, i colori delle foto saranno assolutamente naturali.

- È inoltre possibile utilizzare il menu **Bilanc. bianco** per impostare il bilanciamento del bianco.
- Per impostare il bilanciamento del bianco personalizzato, selezionare **[PC *]**. Per salvare il bilanciamento del bianco personalizzato sulla fotocamera, utilizzare il software in dotazione. Se il bilanciamento del bianco personalizzato non è stato registrato, **[PC *]** non viene visualizzato.

Bilanciamento del bianco personalizzato

L'impostazione di bilanciamento del bianco personalizzato consente di impostare manualmente il bilanciamento del bianco per una sorgente luminosa specifica in modo da ottenere una maggiore precisione. È possibile registrare nella fotocamera fino a cinque dati relativi al bilanciamento del bianco personalizzato. È inoltre possibile aggiungere un nome (didascalia) ai dati di bilanciamento del bianco personalizzato.

MENU Registrazione del bilanciamento del bianco personalizzato

Sono disponibili due modalità di registrazione dei dati del bilanciamento del bianco personalizzato. È possibile scattare una foto e registrare i dati oppure registrare un'immagine già salvata nella scheda.

Acquisizione e registrazione dell'immagine

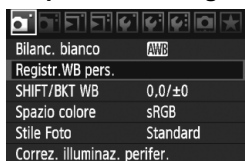

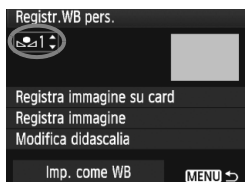

1 Selezionare [Registr.WB pers.].

- Nella scheda , selezionare **[Registr.WB pers.]**, quindi premere <SET>.



2 Selezionare il numero del bilanciamento del bianco personalizzato da registrare.

- Premere <SET>.
- Ruotare la ghiera < > per selezionare un numero da 1 a 5 per < * >, quindi premere <SET>. I dati del bilanciamento del bianco personalizzato vengono registrati sul numero selezionato.

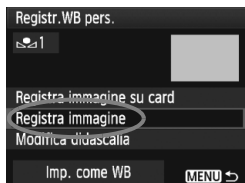

3 Selezionare [Registra immagine].

- Ruotare la ghiera < > per selezionare **[Registra immagine]**, quindi premere <SET>.
- ▶ Il monitor LCD si disattiva e il numero selezionato [*] lampeggia nel pannello LCD posteriore.

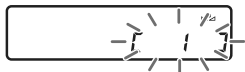

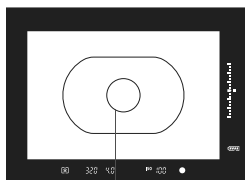

Cerchio di misurazione spot

4 Fotografare un oggetto bianco.

- L'oggetto bianco deve occupare il cerchio di misurazione spot al centro.
- Utilizzare la messa a fuoco manuale e impostare l'esposizione standard per l'oggetto bianco.
- È possibile impostare qualsiasi modalità di bilanciamento del bianco.



- ▶ I dati del bilanciamento del bianco personalizzato vengono registrati.
- Per utilizzare il bilanciamento del bianco personalizzato, consultare la sezione "Selezione e scatto con i dati del bilanciamento del bianco personalizzato" (p. 76).



- È inoltre possibile registrare i dati del bilanciamento del bianco personalizzato nel seguente modo:
 1. Premere il pulsante <FUNC.> e ruotare la ghiera <☉> per selezionare <☑> (p. 72).
 2. Quindi, ruotare la ghiera <☀> per selezionare il numero su cui registrare il bilanciamento del bianco personalizzato.
 3. Premere il pulsante <☑>.
 - [*] lampeggia nel pannello LCD posteriore.
 4. Attenersi al passo 4 precedente per fotografare un oggetto completamente bianco.
 - I dati del bilanciamento del bianco personalizzato vengono registrati sul numero selezionato.

Quando si scatta una foto, viene applicato il bilanciamento del bianco personalizzato registrato.
- Se l'esposizione della foto è considerevolmente diversa dall'esposizione standard, è possibile che non si ottenga un bilanciamento del bianco corretto. Se al passo 4 viene visualizzato **[Un corretto WB non può essere ottenuto con l'imm.selezionata]**, tornare al passo 1 e riprovare.
- L'immagine acquisita al passo 4 non viene registrata sulla scheda.
- Al posto di un oggetto bianco, è possibile utilizzare una scheda grigia al 18% (disponibile in commercio) per ottenere un bilanciamento del bianco più preciso.

Registrazione dell'immagine sulla scheda

Prima di tutto, eseguire il passo 4 della sezione "Acquisizione e registrazione dell'immagine" (p. 73, 74) per ritrarre un oggetto completamente bianco.

È quindi possibile registrare questa immagine salvata nella scheda come bilanciamento del bianco personalizzato. I primi due passi della procedura sono uguali a quelli della sezione "Acquisizione e registrazione dell'immagine".

1 Selezionare [Registr.WB pers.].

2 Selezionare il numero del bilanciamento del bianco personalizzato da registrare.

3 Selezionare [Registra immagine su card].

- Ruotare la ghiera <⊙> per selezionare **[Registra immagine su card]**, quindi premere <SET>.
- ▶ Viene visualizzata l'immagine salvata nella scheda.

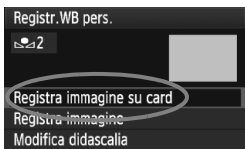

4 Selezionare l'immagine da utilizzare per la registrazione dei dati di bilanciamento del bianco personalizzato.

- Premendo il pulsante <Q> è inoltre possibile visualizzare un indice a quattro o nove immagini.
- Ruotare la ghiera <⊙> per selezionare l'immagine da registrare per i dati di bilanciamento del bianco personalizzato, quindi premere <SET>.

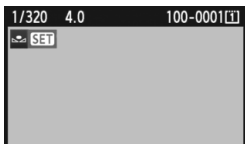

5 Selezionare [OK].

- Ruotare la ghiera <⊙> per selezionare **[OK]**, quindi premere <SET>.
- ▶ I dati del bilanciamento del bianco personalizzato vengono registrati. Quando viene visualizzato il messaggio, premere <SET> per tornare al passo 3.
- Per utilizzare il bilanciamento del bianco personalizzato, consultare la sezione "Selezione e scatto con i dati del bilanciamento del bianco personalizzato" (p. 76).

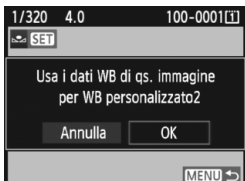

❗ Se l'immagine è stata acquisita con lo Stile Foto impostato su **[Monocromo]** (p. 67), non sarà possibile selezionare l'immagine al passo 4.

MENU Selezione e scatto con i dati del bilanciamento del bianco personalizzato

Immagine registrata

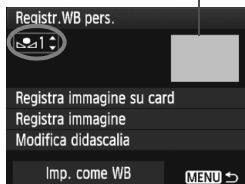

1 Selezionare il numero del bilanciamento del bianco personalizzato.

- Nella schermata di registrazione del bilanciamento del bianco personalizzato, selezionare il numero del bilanciamento del bianco personalizzato registrato.

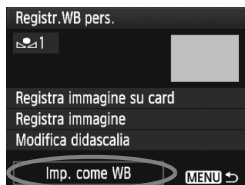

2 Selezionare [Imp. come WB].

- Ruotare la ghiera <☉> per selezionare [Imp. come WB], quindi premere <SET>.
- ▶ Il bilanciamento del bianco viene impostato sul <☑*> registrato.

3 Scattare la foto.

- ▶ La foto viene scattata con l'impostazione <☑*>.

È inoltre possibile selezionare il numero di bilanciamento del bianco personalizzato mentre si osserva il pannello LCD posteriore. Premere il pulsante <FUNC.> e ruotare la ghiera <☉> per selezionare <☑*>. Ruotare la ghiera <☉*> per selezionare il numero di bilanciamento del bianco personalizzato registrato.

MENU Assegnazione di un nome ai dati del bilanciamento del bianco personalizzato

È inoltre possibile aggiungere un nome (didascalia) ai dati di bilanciamento del bianco personalizzato.

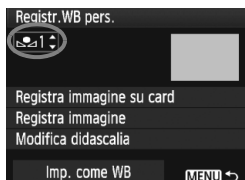

1 Selezionare il numero del bilanciamento del bianco personalizzato.

- Nella schermata di registrazione dei dati del bilanciamento del bianco personalizzato, selezionare il numero del bilanciamento del bianco personalizzato a cui assegnare un nome.

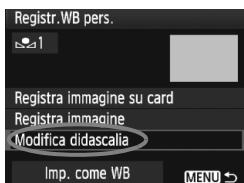

2 Selezionare [Modifica didascalia].

- Ruotare la ghiera <⊙> per selezionare [Modifica didascalia], quindi premere <SET>.

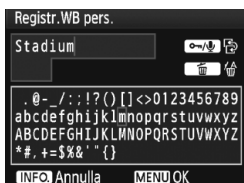

3 Inserire un nome.

- Premere il pulsante <☺/🗑> per visualizzare il riquadro contrassegnato da un bordo colorato in cui inserire il testo.
- Ruotare la ghiera <⊙> o utilizzare <⬅> per spostare □ e selezionare il carattere desiderato. Quindi premere <SET> per inserirlo.
- È possibile inserire fino a 20 caratteri.
- Per eliminare un carattere, premere il pulsante <🗑>.

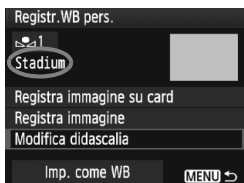

4 Uscire dall'impostazione.

- Una volta inserito il nome, premere il pulsante <MENU>.
- ▶ Il nome viene salvato e la schermata torna al passo 2. Il nome inserito viene visualizzato sotto <📷*>.



Si consiglia di assegnare un nome che identifichi il luogo o la sorgente di luce relativa al bilanciamento del bianco personalizzato.

K Impostazione della temperatura del colore

È possibile impostare un valore numerico per la temperatura colore del bilanciamento del bianco in Kelvin. Questa impostazione è riservata a utenti esperti.

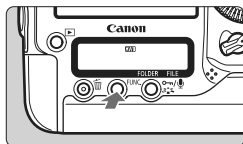

1 Premere il pulsante <FUNC.> (ⓘ6).

- Premere il pulsante <FUNC.> una o due volte per visualizzare il bilanciamento del bianco in alto a destra nel pannello LCD posteriore.

WB ↔ Scheda/Dimensioni immagine



2 Selezionare <K>.

- Ruotare la ghiera <⊙> per selezionare <K>.



3 Impostare la temperatura colore desiderata.

- Ruotare la ghiera <⊙> per impostare la temperatura colore.
- È possibile impostare una temperatura del colore compresa tra 2500 e 10000 K con incrementi di 100 K.

- Quando si desidera impostare la temperatura colore per una fonte luminosa artificiale, impostare la correzione del bilanciamento del bianco (magenta o verde) in base alle necessità.
- Se si desidera impostare <K> sulla lettura rilevata con un misuratore della temperatura colore reperibile in commercio, scattare alcune foto di prova e regolare l'impostazione in modo da compensare la differenza tra questa lettura e la lettura della fotocamera.

È inoltre possibile utilizzare il menu [☑ Bilanc. bianco] per impostare il bilanciamento del bianco.

WB +/- Correzione del bilanciamento del bianco

È possibile correggere l'impostazione del bilanciamento del bianco. Con questa regolazione è possibile ottenere lo stesso effetto prodotto mediante un filtro di conversione della temperatura colore o un filtro di compensazione del colore reperibile in commercio. È possibile regolare ciascun colore su uno dei nove livelli disponibili. Questa procedura è destinata agli utenti esperti che hanno familiarità con le funzioni di conversione della temperatura colore o dei filtri di compensazione del colore.

Correzione del bilanciamento del bianco



1 Selezionare [SHIFT/BKT WB].

- Nella scheda [WB +/-], selezionare [SHIFT/BKT WB], quindi premere <SET>.

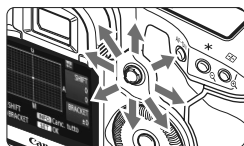

2 Impostare la correzione del bilanciamento del bianco.

- Utilizzare <DIAL> per spostare il simbolo "■" fino alla posizione desiderata.
- B corrisponde al blu, A all'ambra, M al magenta e G al verde. Il colore che si trova nella direzione corrispondente viene corretto.
- Il messaggio "SHIFT", visualizzato sullo schermo in alto a destra, indica la direzione e il valore della correzione.
- Premendo il pulsante <INFO.> si annullano tutte le impostazioni [SHIFT/BKT WB].
- Premere <SET> per uscire dall'impostazione e tornare al menu.

Esempio di impostazioni: A2, G1

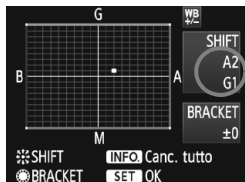

- Durante la correzione del bilanciamento del bianco, nel mirino e sul pannello LCD posteriore viene visualizzato il simbolo <WB +/->.
- Un livello di correzione blu/ambra equivale a 5 mired di un filtro per la conversione della temperatura colore (il mired è l'unità di misura che indica la densità di un filtro di conversione della temperatura colore).

Bracketing automatico del bilanciamento del bianco

Con un solo scatto, è possibile registrare contemporaneamente tre immagini con bilanciamenti di colore differenti. In base alla temperatura colore dell'impostazione di bilanciamento del bianco corrente, l'immagine verrà sottoposta a bracketing con viraggio al blu/ambra o al magenta/verde. Questa operazione è denominata bracketing del bilanciamento del bianco (BKT WB). È possibile impostare il bracketing del bilanciamento del bianco fino a un massimo di ± 3 livelli con incrementi di un livello alla volta.

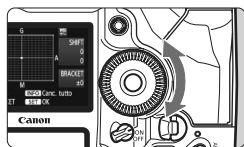

Viraggio B/A, ± 3 livelli

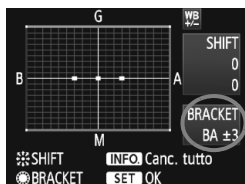

Impostare il valore di bracketing del bilanciamento del bianco.

- Al passo 2 della correzione del bilanciamento del bianco, quando si ruota la ghiera $\langle \odot \rangle$, il simbolo "■" sullo schermo viene sostituito da "■■■" (tre punti). Ruotando la ghiera verso destra viene impostato il bracketing B/A, mentre ruotandola verso sinistra viene impostato il bracketing M/G.
- Sulla parte destra della schermata, viene visualizzato il messaggio "BRACKET" che indica la direzione del bracketing e il valore di bracketing.
- Premendo il pulsante $\langle \text{INFO.} \rangle$ si annullano tutte le impostazioni [SHIFT/BKT WB].
- Premere $\langle \text{SET} \rangle$ per uscire dall'impostazione e tornare al menu.

Sequenza bracketing

Le immagini verranno sottoposte a bracketing nell'ordine riportato di seguito:

1. Bilanciamento bianco standard, 2. Viraggio blu (B) e 3. Viraggio ambra (A) o
1. Bilanciamento bianco standard, 2. Viraggio magenta (M), 3. Viraggio verde (G).



- Durante il bracketing WB, la velocità di scatto continuo massima è inferiore e il numero degli scatti possibili si riduce a un terzo del numero normale. Inoltre, l'icona del bilanciamento del bianco lampeggia sul pannello LCD posteriore.
- Insieme al bracketing del bilanciamento del bianco, è possibile inoltre impostare la correzione del bilanciamento del bianco e l'impostazione di scatto con AEB. Se si seleziona l'impostazione AEB insieme al bracketing del bilanciamento del bianco, vengono registrate nove immagini per ogni singolo scatto.
- Poiché per ciascuno scatto vengono registrate tre immagini, il tempo richiesto per la registrazione sulla scheda sarà maggiore.
- "BRACKET" è l'abbreviazione di bracketing.

Auto Lighting Optimizer (ottimizzazione automatica della luce)

Se l'immagine risulta troppo scura o con un contrasto basso, la luminosità e il contrasto vengono corretti automaticamente. Con le immagini JPEG, la correzione viene eseguita quando si scatta l'immagine. Le informazioni di impostazione vengono aggiunte alle immagini RAW ed è possibile eseguire la correzione automatica con Digital Photo Professional (software in dotazione).

L'impostazione predefinita è **[Standard]**. Tuttavia, con **[C.Fn II -4: Auto Lighting Optimizer/Ottimizzazione automatica della luce]** è possibile regolare il valore della correzione (p. 215).



1 Impostare **[C.Fn II -4: Auto Lighting Optimizer/Ottimizzazione automatica della luce]**.

- Impostare il valore della correzione.
- Per ulteriori informazioni sull'impostazione di una funzione personalizzata, vedere pagina 204.

2 Scattare la foto.

- L'immagine viene registrata con la luminosità e il contrasto corretti, se necessario.



Esempio di luminosità corretta

- Se la funzione **[C.Fn II -4: Auto Lighting Optimizer/Ottimizzazione automatica della luce]** è impostata su un'opzione diversa da **[3: Disattivato]**, l'immagine potrebbe ancora apparire luminosa anche se è impostata l'esposizione manuale, la compensazione dell'esposizione o la compensazione dell'esposizione flash per rendere l'esposizione più scura. Se si desidera l'esposizione più scura, prima di tutto impostare Auto Lighting Optimizer (ottimizzazione automatica della luce) su **[3: Disattivato]** (p. 215).
- A seconda delle condizioni di scatto, il disturbo potrebbe aumentare.

MENU Correzione dell'illuminazione periferica dell'obiettivo ■

A causa delle caratteristiche dell'obiettivo, i quattro angoli dell'immagine potrebbero apparire più scuri. Questo fenomeno si chiama diminuzione della luce dell'obiettivo o riduzione dell'illuminazione periferica. Con le immagini JPEG, la correzione viene eseguita quando si scatta l'immagine. Le informazioni di impostazione vengono aggiunte alle immagini RAW ed è possibile eseguire la correzione automatica con Digital Photo Professional (software in dotazione).

L'impostazione predefinita è **[Attiva]**.

Bilanc. bianco	AWB
Registr. WB pers.	
SHIFT/BKT WB	0,0/±0
Spazio colore	sRGB
Stile Foto	Standard
Correz. illuminaz. perifer.	

1 Selezionare **[Correz. illuminaz. perifer.]**.

- Nella scheda **[M]**, selezionare **[Correz. illuminaz. perifer.]**, quindi premere **<SET>**.

Correz. illuminaz. perifer.
Obiett. inst.
EF50mm f/1.4 USM
Dati correzione disponibili
Correzione
Attiva
Disattiva

2 Configurare l'impostazione di correzione.

- Nella schermata verificare che per l'obiettivo montato sia visualizzato **[Dati correzione disponibili]**.
- Se viene visualizzato **[Dati correzione non disponibili]**, vedere "Dati di correzione dell'obiettivo" alla pagina successiva.
- Ruotare la ghiera **<Q>** per selezionare **[Attiva]**, quindi premere **<SET>**.

3 Scattare la foto.

- L'immagine verrà registrata con l'illuminazione periferica corretta.



Correzione attivata



Correzione disattivata

Dati di correzione dell'obiettivo

La fotocamera contiene già i dati relativi alla correzione dell'illuminazione periferica per circa 25 obiettivi. Al passo 2, se si seleziona **[Attiva]**, la correzione della luce periferica verrà applicata automaticamente per tutti gli obiettivi che dispongono di dati di correzione registrati nella fotocamera.

Con EOS Utility (software in dotazione), è possibile controllare quali obiettivi dispongono di dati di correzione registrati nella fotocamera.

È anche possibile registrare i dati di correzione per obiettivi non registrati. Per ulteriori informazioni, consultare EOS Utility Istruzioni, Manuale di istruzioni del software in formato PDF (disponibile su CD-ROM).



- Per le immagini JPEG già acquisite, non è possibile applicare la correzione della luce periferica dell'obiettivo.
- A seconda delle condizioni di scatto, il disturbo potrebbe apparire nell'immagine in posizione decentrata.
- Quando si utilizza un obiettivo di terze parti si consiglia di impostare la correzione su **[Disattiva]**, anche se è visualizzata l'opzione **[Dati correzione disponibili]**.



- La correzione della luce periferica degli obiettivi viene applicata anche quando è stata installata una prolunga.
- Se i dati di correzione per l'obiettivo montato non sono stati registrati nella fotocamera, il risultato sarà identico a quello che si otterrebbe impostando la correzione su **[Disattiva]**.
- Il valore di correzione applicato sarà leggermente inferiore rispetto al valore di correzione massimo che è possibile impostare con Digital Photo Professional (software in dotazione).
- Se l'obiettivo non dispone delle informazioni relative alla distanza, il valore di correzione sarà inferiore.
- Maggiore è la velocità ISO, più basso sarà il valore di correzione.

MENU Creazione e selezione di una cartella

È possibile creare liberamente e selezionare la cartella quando è necessario salvare le immagini acquisite.

Questa operazione è opzionale poiché verrà creata automaticamente una cartella per il salvataggio delle immagini acquisite.

Creazione di una cartella

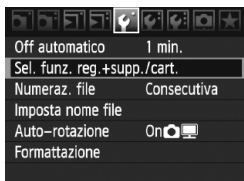

1 **Selezionare [Sel. funz. reg.+supp./cart.].**

- Nella scheda [**F**], selezionare [**Sel. funz. reg.+supp./cart.**], quindi premere <SET>.

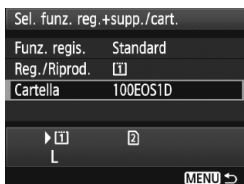

2 **Selezionare [Cartella].**

- Selezionare [**Cartella**], quindi premere <SET>.

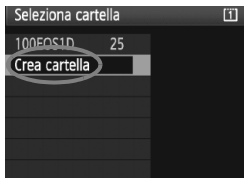

3 **Selezionare [Crea cartella].**

- Ruotare la ghiera <◉> per selezionare [**Crea cartella**], quindi premere <SET>.

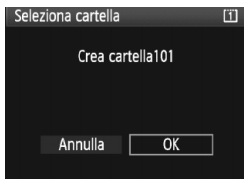

4 **Selezionare [OK].**

- Ruotare la ghiera <◉> per selezionare [**OK**], quindi premere <SET>.
- ▶ Viene creata una nuova cartella contrassegnata da un numero più alto.

Selezione di una cartella



- Mentre si visualizza la schermata Seleziona cartella, ruotare la ghiera per selezionare la cartella desiderata, quindi premere .
- ▶ Viene selezionata la cartella in cui sono state salvate le immagini acquisite.
- Le successive immagini acquisite verranno registrate nella cartella selezionata.

Cartelle

Ad esempio il nome della cartella "**100EOS1D**" inizia con tre cifre (numero della cartella) seguite da cinque caratteri alfanumerici. Una cartella può contenere fino a 9999 immagini (N. file 0001 - 9999). Quando una cartella si riempie, viene creata automaticamente una nuova cartella contrassegnata dal numero successivo. Inoltre, se si esegue l'azzeramento manuale (p. 89), viene creata automaticamente una nuova cartella. È possibile creare cartelle contrassegnate da un numero compreso tra 100 e 999.

Creazione di cartelle con un computer

Con la scheda aperta sullo schermo, creare una nuova cartella denominata "**DCIM**". Aprire la cartella DCIM e creare il numero di cartelle necessario per salvare e organizzare le immagini. Il nome della cartella deve seguire il formato "**100ABC_D**" composto da tre cifre comprese tra 100 e 999 seguite da cinque caratteri alfanumerici. I cinque caratteri possono essere una combinazione di lettere maiuscole o minuscole dalla A alla Z, valori numerici e un carattere di sottolineatura "_". Non è possibile inserire spazi nel nome della cartella. Inoltre, i nomi delle cartelle non possono essere composti dallo stesso numero a tre cifre, come ad esempio "100ABC_D" e "100W_XYZ", anche se le lettere sono diverse.

MENU Modifica del nome del file

Il nome del file è composto da quattro caratteri alfanumerici seguiti da un numero a 4 cifre (p. 88) e l'estensione. I primi quattro caratteri alfanumerici vengono impostati in fabbrica e sono esclusivi per quella fotocamera. Tuttavia, è possibile modificarli.

Con "Imp. utente 1", è possibile modificare e registrare i quattro caratteri come desiderato. Con "Imp. utente 2", se si registrano tre caratteri, il quarto carattere da sinistra sarà aggiunto automaticamente per indicare la dimensione dell'immagine.

Es. BE3B0001.JPG

Registrazione o modifica del nome del file

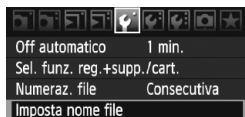

1 Selezionare [Imposta nome file].

- Nella scheda [F], selezionare [Imposta nome file], quindi premere <SET>.

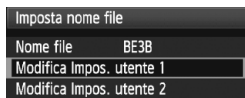

2 Selezionare [Modifica Impos. utente].

- Ruotare la ghiera <◂> per selezionare [Modifica Impos. utente *], quindi premere <SET>.

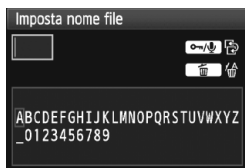

3 Inserire i caratteri alfanumerici desiderati.

- Per Imp. utente 1, inserire quattro caratteri. Per Imp. utente 2, inserire tre caratteri.
- Premere il pulsante <☒> per eliminare eventuali caratteri indesiderati.
- Premere il pulsante <◂/◃> per visualizzare il riquadro contrassegnato da un bordo colorato in cui inserire il testo.
- Ruotare la ghiera <◂> o utilizzare <◂> per spostare ◻ e selezionare il carattere desiderato. Quindi premere <SET> per inserirlo.



4 Uscire dall'impostazione.

- Inserire il numero richiesto di caratteri alfanumerici, quindi premere il pulsante <MENU>.
- ▶ Il nuovo nome del file viene registrato e viene nuovamente visualizzata la schermata del passo 2.

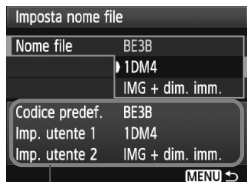

Impostazioni

5 Selezionare il nome del file registrato.

- Ruotare la ghiera <◂> per selezionare [Nome file], quindi premere <SET>.
- Ruotare la ghiera <◂> per selezionare il nome file registrato, quindi premere <SET>.
- Se è stato registrato Imp. utente 2, selezionare "**** (i 3 caratteri registrati) + dimensione immagine".



Informazioni su Imp. utente 2

Quando si seleziona "**** + dimensione immagine" registrato con Imp. utente 2 e si scattano foto, il carattere relativo alla dimensione dell'immagine viene aggiunto automaticamente come quarto carattere da sinistra del nome del file. Di seguito viene illustrato il significato dei caratteri relativi alla dimensione delle immagini:

**** L" = L, RAW

****M" = M1, M RAW

**** N" = M2

****S" = S, S RAW

Quando l'immagine viene trasferita su un computer, viene incluso il quarto carattere aggiunto automaticamente. In questo modo è possibile visualizzare la dimensione dell'immagine senza aprire il file. È possibile distinguere dall'estensione il tipo di immagine (RAW o JPEG).



- Il primo carattere non può essere un carattere di sottolineatura "_".
- L'estensione sarà ".JPG" per le immagini JPEG, ".CR2" per le immagini RAW e ".MOV" per i filmati.
- Quando si acquisisce un filmato con Imp. utente 2, il quarto carattere del nome sarà un carattere di sottolineatura "_".

MENU Metodi di numerazione dei file

Il numero del file a quattro cifre equivale al numero del fotogramma impresso sulla pellicola. Alle immagini acquisite viene assegnato un numero di file progressivo compreso tra 0001 e 9999; le immagini vengono salvate in un'unica cartella. È possibile modificare la modalità di assegnazione del numero di file.

Es. BE3B0001.JPG

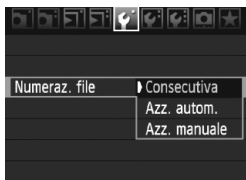

1 Selezionare [Numeraz. file].

- Nella scheda [**F**], selezionare [Numeraz. file], quindi premere <⊙>.

2 Selezionare il metodo di numerazione desiderato.

- Ruotare la ghiera <⊙> per selezionare il metodo desiderato, quindi premere <⊙>.

Consecutiva

Consente di proseguire la sequenza di numerazione dei file anche dopo aver sostituito la scheda o dopo aver creato una nuova cartella.

Anche dopo aver sostituito la scheda, creato una cartella o modificato la scheda di destinazione (ad esempio ① → ②), la numerazione dei file per le immagini salvate prosegue in sequenza fino a 9999. Questa funzione risulta utile quando si desidera salvare in una sola cartella sul computer le immagini numerate da 0001 a 9999, contenute in più schede o più cartelle.

Se sulla scheda sostitutiva o nella cartella esistente sono già presenti immagini registrate in precedenza, la numerazione delle nuove immagini potrebbe continuare dalla numerazione dei file delle immagini esistenti sulla scheda o nella cartella. Se si desidera utilizzare la numerazione dei file continua, è necessario inserire ogni volta una scheda formattata.

Numerazione dei file dopo la sostituzione della scheda

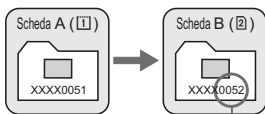

Numero di file progressivo

Numerazione dei file dopo la creazione di una cartella

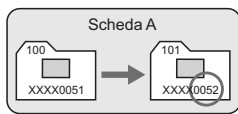

Azz. autom.

Consente di iniziare la numerazione dei file da 0001 ogni volta che si sostituisce la scheda o si crea una nuova cartella.

Anche dopo aver sostituito la scheda, creato una cartella o modificato la scheda di destinazione (ad esempio ① → ②), la numerazione dei file per le immagini salvate prosegue in sequenza da 0001. Questa funzione risulta utile quando si desidera organizzare le immagini in base alle diverse schede o cartelle.

Se sulla scheda sostitutiva o nella cartella esistente sono già presenti immagini registrate in precedenza, la numerazione delle nuove immagini potrebbe continuare dalla numerazione dei file delle immagini esistenti sulla scheda o nella cartella. Se si desidera salvare le immagini riprendendo la numerazione dei file da 0001, è necessario utilizzare ogni volta una scheda formattata.

Numerazione dei file dopo la sostituzione della scheda

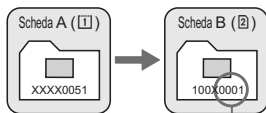

Numerazione file azzerata

Numerazione dei file dopo la creazione di una cartella

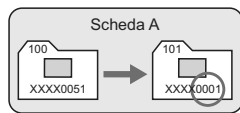

Azz. manuale

Consente di riprendere la numerazione dei file da 0001 o iniziare dal numero di file 0001 in una nuova cartella.

Quando si ripristina la numerazione dei file manualmente, viene creata automaticamente una nuova cartella e la numerazione dei file delle immagini salvate nella cartella inizia da 0001.

Questa funzione risulta utile se si desidera utilizzare, ad esempio, cartelle diverse per le immagini scattate il giorno prima e per quelle scattate oggi. Dopo l'azzeramento manuale, la numerazione dei file riprende con il metodo consecutivo o con azzeramento automatico.

 Se il numero file nella cartella n. 999 arriva a 9999, non è possibile scattare anche se la scheda dispone ancora di spazio. Sul monitor LCD della fotocamera viene visualizzato un messaggio che richiede di sostituire la scheda. Sostituirla con una scheda nuova.

MENU Impostazione delle informazioni sul copyright

Quando si impostano le informazioni sul copyright, queste vengono aggiunte alle immagini come dati Exif. È possibile verificare le informazioni sul copyright inserite dalla fotocamera.



1 Selezionare [Informazioni copyright].

- Nella scheda [F], selezionare **[Informazioni copyright]**, quindi premere <SET>.



2 Selezionare l'impostazione desiderata.

- Ruotare la ghiera <◉>, selezionare **[Immettere nome dell'autore]** o **[Immettere dettagli copyright]**, quindi premere <SET>.



3 Immettere il testo.

- Premere il pulsante <OK/> per visualizzare il riquadro contrassegnato da un bordo colorato in cui inserire il testo. È quindi possibile inserire il testo.
- Ruotare la ghiera <◉> o utilizzare <◉> per spostare □ e selezionare il carattere desiderato. Quindi premere <SET> per inserirlo.
- È possibile inserire fino a 63 caratteri.
- Per eliminare un carattere, premere il pulsante <←>.

4 Uscire dall'impostazione.

- Una volta inserito il testo, premere il pulsante <MENU>.
- ▶ Il nome viene salvato e la schermata torna al passo 2.

Verifica delle informazioni sul copyright



Quando si seleziona [**Visualizza info copyright**] al passo 2 della pagina precedente, è possibile verificare le informazioni inserite per [**Autore**] e [**Copyright**].

Eliminazione delle informazioni sul copyright

Quando si seleziona [**Cancella info. copyright**] al passo 2 della pagina precedente, è possibile eliminare le informazioni di [**Autore**] e [**Copyright**].



È possibile inserire le informazioni sul copyright anche da EOS Utility (software in dotazione).

MENU Impostazione dello spazio colore

Per spazio colore si intende la gamma dei colori riproducibili. Questa fotocamera consente di impostare lo spazio colore per le immagini acquisite su sRGB o Adobe RGB. Per lo scatto normale, si consiglia di scegliere sRGB.

1 Selezionare [Spazio colore].

- Nella scheda [M], selezionare [Spazio colore], quindi premere <SET>.

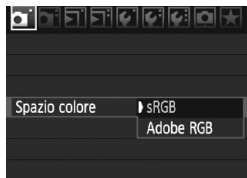

2 Impostare lo spazio colore desiderato.

- Selezionare [sRGB] o [Adobe RGB], quindi premere <SET>.

Adobe RGB

Questo spazio colore viene utilizzato principalmente per stampe commerciali e altri usi industriali. L'uso di questa impostazione è sconsigliato agli utenti che non hanno familiarità con l'elaborazione delle immagini, Adobe RGB e Design rule for Camera File System 2.0 (Exif 2.21). I colori delle immagini ottenute con computer e stampanti sRGB non compatibili con lo standard Design rule for Camera File System 2.0 (Exif 2.21) risulteranno particolarmente sbiaditi. Sarà necessaria una successiva elaborazione delle immagini tramite un'applicazione software.

- Se la foto acquisita è stata scattata con lo spazio colore Adobe RGB, il primo carattere del nome del file sarà un carattere di sottolineatura "_".
- Il profilo ICC non viene applicato. Consultare le informazioni sul profilo ICC contenute nel Manuale di istruzioni del software in formato PDF disponibile sul CD-ROM.

3

Impostazione della modalità AF e della modalità drive

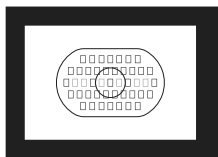

La cornice dell'area AF dispone di 45 punti AF (39 punti di tipo a croce ad alta precisione e 6 punti AF).

È possibile selezionare tra i 45 punti AF quello più adatto all'inquadratura scelta.

È possibile anche selezionare la modalità AF e la modalità drive che creano la corrispondenza ottimale tra le condizioni di scatto e il soggetto.



< **AF** > è l'acronimo di Auto Focus (messa a fuoco automatica).

< **MF** > è l'acronimo di Manual Focus (messa a fuoco manuale).

AF: Selezione della modalità di messa a fuoco automatica (AF) ■

Selezionare la modalità AF più adatta alle condizioni di scatto o al soggetto.

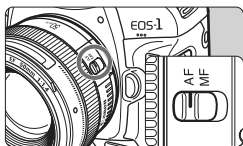

- 1** Sull'obiettivo, impostare il selettore della modalità di messa a fuoco su <AF>.

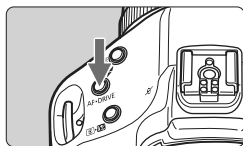

- 2** Premere il pulsante <AF•DRIVE> (ⓘ6)

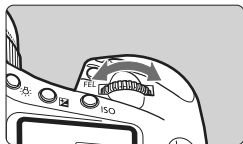

- 3** Selezionare la modalità AF.
- Osservando il pannello LCD superiore, ruotare la ghiera <☀>.

ONE SHOT : AF One-Shot
AISERVO : AF AI Servo



AF One-Shot per soggetti immobili



Punto AF
Luce di conferma messa a fuoco

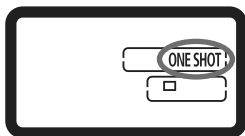

Adatta per soggetti immobili. Quando si preme il pulsante di scatto a metà, la fotocamera esegue la messa a fuoco solo una volta.

- Una volta eseguita la messa a fuoco, il punto AF che ha raggiunto la messa a fuoco lampeggia in rosso e nel mirino si accende la luce di conferma della messa a fuoco <●>.
- Con la misurazione valutativa, l'impostazione dell'esposizione viene determinata contemporaneamente al raggiungimento della messa a fuoco.
- Tenendo premuto il pulsante di scatto a metà, la messa a fuoco viene bloccata. A questo punto, è possibile correggere l'inquadratura, se lo si desidera.
- È inoltre possibile eseguire la messa a fuoco premendo il pulsante <AF-ON>.



- Qualora non fosse possibile raggiungere la messa a fuoco, la luce di conferma della messa a fuoco <●> visualizzata nel mirino lampeggia. In questo caso, non è possibile scattare la foto anche se si preme completamente il pulsante di scatto. Correggere l'inquadratura ed eseguire nuovamente la messa a fuoco oppure vedere "Quando non è possibile utilizzare la messa a fuoco automatica" (p. 100).
- Se il menu [AF BIP] è impostato su [Off], il segnale acustico non viene emesso al raggiungimento della messa a fuoco (p. 52).



Blocco della messa a fuoco

Una volta raggiunta la messa a fuoco con AF One-Shot, è possibile bloccare la messa a fuoco su un soggetto e correggere l'inquadratura. Questa procedura è denominata "blocco della messa a fuoco". Questa funzione è utile quando si desidera mettere a fuoco un soggetto non coperto dalla cornice dell'area AF.

AF AI Servo per soggetti in movimento



Questo tipo di messa a fuoco automatica è ideale per i soggetti in movimento, quando la distanza di messa a fuoco cambia continuamente. Tenendo premuto il pulsante di scatto a metà, il soggetto viene messo a fuoco continuamente.

- L'esposizione viene impostata al momento dello scatto della foto.
- È inoltre possibile eseguire la messa a fuoco premendo il pulsante <AF-ON>.

Rilevamento della messa a fuoco con AF AI Servo

Se il soggetto si avvicina o si allontana dalla fotocamera a una velocità costante, la fotocamera rileva e prevede la distanza di messa a fuoco immediatamente prima che la foto venga scattata. Ciò consente di ottenere la corretta messa a fuoco al momento dell'esposizione.

- Quando la selezione del punto AF è automatica (p. 97), inizialmente la fotocamera utilizza il punto AF centrale per eseguire la messa a fuoco. Se durante la messa a fuoco automatica il soggetto si allontana dal punto AF centrale, il rilevamento della messa a fuoco continua fino a quando il soggetto resta nella cornice dell'area AF.
- Con un punto AF selezionato manualmente, il soggetto viene mantenuto a fuoco in tale punto.

 Con la messa a fuoco automatica AI Servo, non viene emesso alcun segnale acustico, anche dopo che è stata raggiunta la messa a fuoco e la luce di conferma della messa a fuoco <●> non si accende nel mirino.

Selezione del punto AF

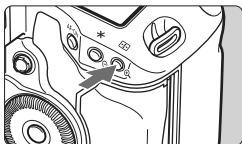

Selezionare uno dei 45 punti AF per eseguire la messa a fuoco automatica. **Nella selezione manuale l'utente seleziona uno dei 45 punti AF, mentre nella selezione automatica è la fotocamera a selezionare automaticamente uno dei 45 punti AF.**



1 Premere il pulsante . ()

- ▶ I punti AF correnti vengono visualizzati nel mirino.

2 Selezionare il punto AF.

- Utilizzare  o ruotare  o la ghiera .

Selezione automatica:  AF

Selezione manuale : SEL  (centrale)

SEL AF (non centrale)





Quando l'obiettivo EF 70-200 mm f/2.8L USM viene utilizzato con una prolunga, utilizzare solo il punto AF centrale. Gli altri punti AF possono causare errori durante la messa a fuoco.

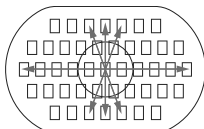
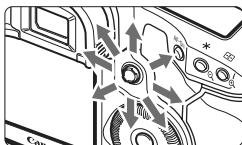

Quando si passa a un punto AF verticale, è possibile che si illuminino due punti AF. In tal caso, lo scatto procede secondo i due punti AF selezionati automaticamente. Con due punti AF selezionati, quando si passa a un punto AF a sinistra o a destra, viene selezionato solo un punto AF.

Selezione mediante Multi-controller



- La selezione del punto AF viene modificata nella direzione in cui viene inclinata la .
- La pressione completa di  consente di selezionare il punto AF centrale. Premendo nuovamente fino in fondo, viene impostata la selezione automatica del punto AF.
- Se tutti i punti AF si illuminano, viene attivata la selezione automatica del punto AF.

Selezione mediante ghiera

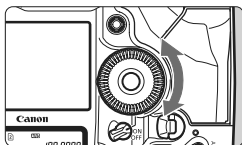
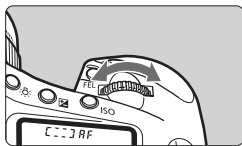

- Per selezionare un punto AF orizzontale, ruotare la ghiera <☰>.
- Per selezionare un punto AF verticale, ruotare la ghiera <⊙>.
- Se tutti i punti AF si illuminano, viene attivata la selezione automatica del punto AF.

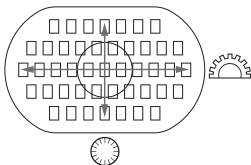

- Con [☰ C.Fn III -10: Punti AF selezionabili], i punti AF selezionabili possono essere limitati a 19 o a 11 punti AF o ai 9 punti AF interni o esterni (p. 223).
- Con [☰ C.Fn III -8: Espansione AF con punti selezionati], è possibile modificare l'espansione AF nei punti AF a destra o a sinistra, nei punti AF circostanti o in tutti i 45 punti AF (p. 222).
- Se si utilizza un super teleobiettivo dotato di un Image Stabilizer (Stabilizzatore d'immagini) e di un pulsante di blocco AF, quando viene impostata la funzione [☰ C.Fn III -6: Pulsante blocco AF obiettivo] su [7: Spot AF], è possibile utilizzare la funzione spot AF (p. 220).
- Registrando il punto AF usato più di frequente, è possibile utilizzarlo istantaneamente impostando C.Fn III -11-1/2 (p. 224) o C.Fn III -6-6 (p. 220).
- Se non è possibile raggiungere la messa a fuoco con la luce ausiliaria AF di uno Speedlite esterno specifico per EOS, selezionare il punto AF centrale.

Apertura massima dell'obiettivo e sensibilità AF

Con EOS-1D Mark IV, è possibile raggiungere una precisione più alta della messa a fuoco utilizzando un'apertura massima dell'obiettivo più luminosa di f/2.8 o quando si adopera una prolunga.

f/stop massimo: fino a f/2.8

[Selezione manuale] Con i 39 punti AF indicati da ■, è possibile eseguire una messa a fuoco ad alta precisione di tipo a croce (sensibile al rilevamento delle linee verticali e orizzontali) durante la selezione manuale dei punti AF. La sensibilità al rilevamento delle linee verticali dei sensori di tipo a croce è di circa due volte superiore alla sensibilità al rilevamento delle linee orizzontali. I sei punti AF

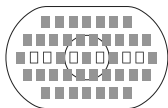

[Selezione automatica] restanti sono sensibili al rilevamento delle linee orizzontali. Durante la selezione automatica dei punti AF, il numero di punti AF di tipo a croce diminuisce da 39 punti ai 19 indicati con ■. I restanti 26 punti AF sono sensibili al rilevamento delle linee orizzontali.

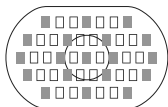

f/stop massimo: f/4

È possibile eseguire una messa a fuoco automatica di tipo a croce ad alta precisione con il punto AF centrale. I restanti 44 punti sono sensibili solo al rilevamento delle linee orizzontali.

f/stop massimo: f/5.6 o f/8

Con obiettivi f/5.6, tutti i punti AF sono sensibili solo al rilevamento delle linee orizzontali. Con obiettivi f/8, la messa a fuoco automatica viene eseguita con il punto AF centrale sensibile solo al rilevamento delle linee orizzontali. La messa a fuoco automatica non viene eseguita con gli altri punti AF.



- Per gli obiettivi zoom la cui apertura massima varia a seconda della relativa lunghezza focale, i punti AF sono sensibili solo al rilevamento delle linee orizzontali (non funzionano come punti di tipo a croce). Tuttavia, con l'obiettivo EF 28-80 mm f/2.8-4L USM, è possibile eseguire la messa a fuoco automatica di tipo a croce con il punto AF centrale.
- Con gli obiettivi EF 24 mm f/2.8 o EF 28 mm f/2.8, i tre punti AF posti all'estrema sinistra e destra della cornice dell'area AF sono sensibili al rilevamento delle linee orizzontali (non funzionano come punti di tipo a croce).



I seguenti obiettivi e combinazioni di obiettivi sono dotati di un'apertura massima di f/4, tuttavia è comunque possibile eseguire la messa a fuoco di tipo a croce su 39 punti AF con obiettivi dotati di un'apertura massima di f/2.8.

EF 17-40 mm f/4L USM, EF 24-105 mm f/4L IS USM,
 EF 70-200 mm f/2.8L IS USM + Prolunga EF 1.4X II,
 EF 200 mm f/2L IS USM + Prolunga EF 2X II,
 EF 300 mm f/2.8L IS USM + Prolunga EF 1.4X II,
 EF 400 mm f/2.8L IS USM + Prolunga EF 1.4X II

Quando non è possibile utilizzare la messa a fuoco automatica

Di seguito vengono indicati i soggetti che non sempre è possibile mettere a fuoco automaticamente (la luce di conferma della messa a fuoco <●> lampeggia):

Soggetti difficili da mettere a fuoco

- Soggetti con scarso contrasto (esempio: cielo blu, pareti in tinta unita e così via).
- Soggetti con scarsa illuminazione.
- Soggetti in controluce o riflettenti (esempio: automobili con vernice metallizzata e così via).
- Soggetti vicini e lontani coperti dal punto AF (esempio: animali in gabbia e così via).
- Motivi ripetitivi (esempio: finestre di grattacieli, tastiere di computer e così via).

In questi casi, effettuare una delle seguenti operazioni:

- (1) Con AF One-Shot (p. 95), mettere a fuoco un oggetto situato alla stessa distanza del soggetto da fotografare e bloccare la messa a fuoco prima di correggere l'inquadratura.
- (2) Impostare il selettore della modalità di messa a fuoco dell'obiettivo su <MF> ed eseguire la messa a fuoco manuale.

MF: Messa a fuoco manuale

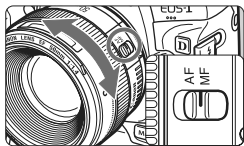

1 Posizionare il selettore della modalità di messa a fuoco dell'obiettivo su <MF>.

2 Mettere a fuoco il soggetto.

- Ruotare l'anello di messa a fuoco dell'obiettivo fino a quando il soggetto non risulta nitido nel mirino.

 Durante la selezione automatica dei punti AF (p. 97), se si preme il pulsante di scatto a metà e si esegue la messa a fuoco manualmente, la luce di conferma della messa a fuoco <●> si illumina quando il punto AF raggiunge la messa a fuoco.

DRIVE: Selezione della modalità drive

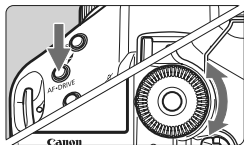

1 Premere il pulsante <AF•DRIVE>. (ⓘ6)

2 Selezionare la modalità drive.

- Osservando il pannello LCD superiore, ruotare la ghiera <ⓘ>.

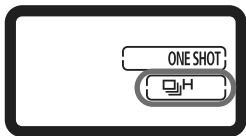

□ : Scatto singolo

Quando si preme completamente il pulsante di scatto, viene scattata una sola foto.

ⓘH : Scatto continuo a velocità elevata (max. 10 scatti al secondo)

ⓘL : Scatto continuo a velocità ridotta (max. 3 scatti al secondo)

Nelle modalità ⓘH e ⓘL, la fotocamera esegue scatti continui quando viene premuto completamente il pulsante di scatto.

ⓘ¹⁰ : autoscatto con ritardo di 10 secondi

ⓘ₂ : autoscatto con ritardo di 2 secondi

Vedere la pagina seguente per una descrizione della procedura di funzionamento dell'autoscatto.

S : Scatto singolo silenziato

Il suono degli scatti singoli è più silenzioso rispetto a <□>.

Il funzionamento meccanico interno non viene eseguito finché non si torna alla posizione di pressione a metà del pulsante di scatto.



- Quando il livello della batteria è basso, l'icona della modalità drive <ⓘH/ ⓘL/□> lampeggia. Se l'icona <ⓘH> lampeggia, la velocità di scatto continuo si riduce leggermente.
- Nella modalità AF AI Servo, la velocità di scatto continuo potrebbe diminuire leggermente in base al soggetto e all'obiettivo utilizzato.

☺ Uso dell'autoscatto

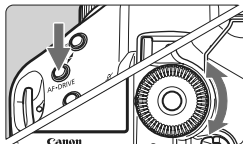

1 Premere il pulsante <AF•DRIVE>.
(☺6)

2 Selezionare <☺¹⁰> o <☺₂>.

- Osservare il pannello LCD superiore e ruotare la ghiera <☺> per selezionare <☺¹⁰> o <☺₂>.

☺¹⁰ : autoscatto con ritardo di 10 secondi

☺₂ : autoscatto con ritardo di 2 secondi

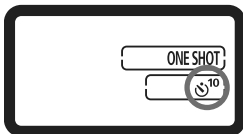

3 Scattare la foto.

- Guardare nel mirino, mettere a fuoco il soggetto, quindi premere completamente il pulsante di scatto.
- ▶ La spia dell'autoscatto lampeggia e dopo 10 o 2 secondi viene scattata la foto.
- ▶ Il pannello LCD superiore indica i secondi rimanenti allo scatto della foto.
- ▶ La spia lampeggia più velocemente due secondi prima che la foto venga scattata.

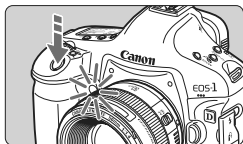

- Se non si esegue l'inquadratura mediante il mirino quando si preme il pulsante di scatto, chiudere l'otturatore dell'oculare prima di scattare (p. 117). Se raggi di luce penetrano nel mirino mentre la foto viene scattata, l'esposizione potrebbe essere compromessa.
- Non posizionarsi di fronte alla fotocamera quando si preme il pulsante di scatto per attivare l'autoscatto. In caso contrario, si impedisce alla fotocamera di mettere a fuoco il soggetto.



- Utilizzare un treppiede con l'autoscatto.
- L'autoscatto con ritardo di 2 secondi <☺₂> consente di scattare senza operare direttamente sulla fotocamera, che viene montata su un treppiede. In questo modo è possibile fotografare nature morte o esposizioni posa evitando le vibrazioni della fotocamera.
- Per annullare l'autoscatto prima che si avvii, impostare l'interruttore di accensione su <OFF>.
- Quando si utilizza l'autoscatto per eseguire un autoritratto, utilizzare il blocco della messa a fuoco su un oggetto posto alla stessa distanza alla quale ci si verrà a trovare (p. 95).
- Dopo aver acquisito le immagini con l'autoscatto, verificarne la messa a fuoco e l'esposizione (p. 156).

4

Controllo dell'esposizione

Selezionare la modalità di scatto più adatta al soggetto della foto. È possibile impostare la velocità dell'otturatore e/o dell'apertura per ottenere l'esposizione desiderata. Inoltre, con l'unità Speedlite serie EX, è possibile rendere le foto con il flash semplici da eseguire come quelle normali.



Impostare innanzitutto l'interruttore di accensione su <J>.

Selezione della modalità di misurazione



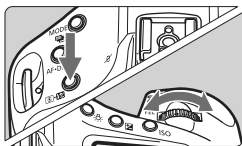

È possibile selezionare uno dei quattro metodi per misurare la luminosità del soggetto.



1 Premere il pulsante <• >. (ⓘ6)

2 Selezionare l'impostazione desiderata.

- Osservando il pannello LCD superiore, ruotare la ghiera < >.

- : **Misurazione valutativa**
- : **Misurazione parziale**
- : **Misurazione spot**
- : **Misurazione media pesata al centro**



Misurazione valutativa

Si tratta di una modalità di misurazione generica, adatta anche a soggetti in controluce. La fotocamera imposta automaticamente l'esposizione in base alla scena.

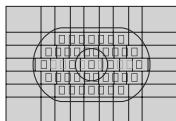

Misurazione parziale

Questa misurazione è utile quando lo sfondo è più luminoso del soggetto (posto, ad esempio, in controluce). La misurazione viene effettuata nell'area centrale corrispondente a circa il 13,5% di quella coperta dal mirino.

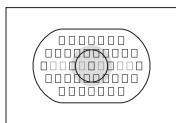

Misurazione spot

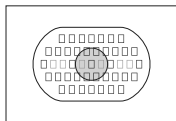

Utilizzare questa modalità quando è necessario eseguire una misurazione di un punto preciso del soggetto o della scena. La misurazione viene effettuata nell'area centrale corrispondente a circa il 3,8% di quella coperta dal mirino.

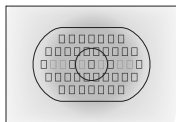

Misurazione media pesata al centro

La misurazione viene effettuata al centro e in base ad essa viene calcolata la media da applicare a tutta la scena inquadrata.



 Quando [ **C.Fn I -7: Lettura spot su punto AF**] viene impostata su [1: **Attivato (usa punto AF attivo)**] (p. 210), la misurazione spot può essere collegata ai punti AF.

Misurazione multi-spot

Con le letture di misurazione multi-spot, è possibile visualizzare i livelli di esposizione relativa di più aree di una foto e impostare l'esposizione per ottenere il risultato desiderato.

1 Impostare il modo misurazione sulla modalità spot .





2 Premere il pulsante <FEL>. (☺16)

- Posizionare il cerchio di misurazione spot sull'area in cui si desidera ottenere una lettura dell'esposizione relativa, quindi premere il pulsante <FEL>.
- ▶ A destra del mirino, viene visualizzato il livello di esposizione relativa per la lettura effettuata per le misurazioni spot. Per l'esposizione, viene impostata la media delle letture delle misurazioni spot.



- Facendo riferimento ai tre indicatori di misurazione spot dei livelli di esposizione, è possibile impostare la compensazione dell'esposizione per impostare l'esposizione finale e ottenere il risultato desiderato.



- È possibile eseguire fino a otto letture della misurazione spot per ogni foto.
- L'impostazione dell'esposizione ottenuta tramite le letture delle misurazioni multi-spot viene annullata nei seguenti casi:
 - 16 secondi dopo aver effettuato l'ultima lettura della misurazione spot.
 - Premendo i pulsanti <MODE>, <AF•DRIVE>, <•>, <ISO>, <•> o <•>.
 - Rilasciando il pulsante di scatto dopo aver acquisito l'immagine.
- Quando [•C.Fn 1-7: Lettura spot su punto AF] viene impostata su [1: Attivato (usa punto AF attivo)] (p. 210), è possibile eseguire la misurazione multi-spot.

P: Programma AE



La fotocamera seleziona automaticamente la velocità dell'otturatore e l'apertura in base alla luminosità del soggetto. Questa modalità viene denominata "Programma AE".

* <P> è l'abbreviazione di Program (programma).

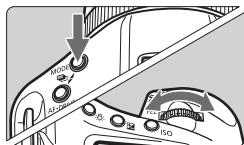
* AE è l'acronimo di Auto Exposure (esposizione automatica).



1 Impostare la modalità scatto su <P>.

- Premere il pulsante <MODE> e ruotare la ghiera <  /  > per selezionare <P>.



2 Mettere a fuoco il soggetto.

- Guardando nel mirino, posizionare il punto AF selezionato sul soggetto, quindi premere il pulsante di scatto a metà.
- ▶ Il punto AF che raggiunge la messa a fuoco lampeggia in rosso e nella parte inferiore destra del mirino si accende la luce di conferma della messa a fuoco <●> (in modalità AF One-Shot).
- ▶ La velocità dell'otturatore e l'apertura vengono impostate automaticamente e visualizzate nel mirino e sul pannello LCD superiore.



3 Verificare la velocità e l'apertura dell'otturatore visualizzate.

- Si otterrà un'esposizione corretta se i valori della velocità dell'otturatore e di apertura visualizzati non lampeggiano.

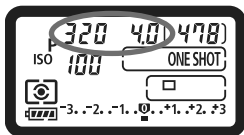

4 Scattare la foto.

- Inquadrare il soggetto e premere completamente il pulsante di scatto.



- Se sul display il valore della velocità dell'otturatore **"30"** e il valore di apertura massima lampeggiano, la foto risulterà sottoesposta. Aumentare la velocità ISO o utilizzare il flash.



- Se la velocità dell'otturatore **"8000"** e l'apertura minima lampeggiano, la fotografia risulterà sovraesposta. Diminuire la velocità ISO o utilizzare un filtro ND (venduto separatamente) per ridurre la quantità di luce che entra nell'obiettivo.



Durante la selezione automatica del punto AF (p. 97) o la selezione manuale del punto AF con l'espansione dei punti AF (p. 222), è possibile che si illuminino più punti AF simultaneamente.



Variazione del programma

- Nella modalità Programma AE, è possibile modificare manualmente la combinazione di apertura e velocità dell'otturatore impostata automaticamente (Programma) senza modificare il valore dell'esposizione. Questa funzione viene definita Variazione del programma.
- Per eseguire questa operazione, premere il pulsante di scatto a metà, quindi ruotare la ghiera <  > fino a visualizzare la velocità dell'otturatore o il valore di apertura desiderati.
- La variazione del programma viene annullata automaticamente subito dopo aver scattato la foto.
- Non è possibile eseguire variazioni del programma con il flash.

Tv : AE con priorità dei tempi di scatto

In questa modalità, è possibile impostare manualmente la velocità dell'otturatore, mentre per ottenere la corretta esposizione, l'apertura viene impostata automaticamente in base alla luminosità del soggetto. Questa modalità è denominata AE con priorità dei tempi di scatto. Una velocità dell'otturatore elevata consente di bloccare l'azione o il soggetto in movimento. Una velocità dell'otturatore lenta, invece, consente di creare un effetto sfocato che trasmette la sensazione di movimento.

*<Tv> è l'acronimo di Time Value (valore dei tempi).



Movimento sfocato
(velocità dell'otturatore bassa)



Azione congelata
(velocità dell'otturatore alta)



1 Impostare la modalità di scatto su <Tv>.

- Premere il pulsante <MODE> e ruotare la ghiera  per selezionare <Tv>.

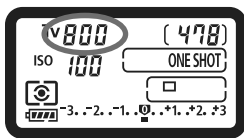

2 Impostare la velocità dell'otturatore desiderata.

- Osservando il pannello LCD superiore, ruotare la ghiera .

3 Mettere a fuoco il soggetto.

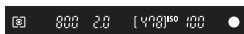

- Premere il pulsante di scatto a metà.
- ▶ L'apertura viene impostata automaticamente.



4 Controllare il display del mirino e scattare la foto.

- A meno che il valore di apertura non stia lampeggiando, l'esposizione è corretta.



- Se il valore di apertura massima lampeggia, la foto risulterà sottoesposta. Ruotare la ghiera <  > per impostare una velocità dell'otturatore inferiore fino a quando il valore di apertura non smette di lampeggiare o impostare una velocità ISO superiore.
- Se il valore di apertura minima lampeggia, la foto risulterà sovraesposta. Ruotare la ghiera <  > per impostare una velocità dell'otturatore superiore fino a quando il valore di apertura non smette di lampeggiare o impostare una velocità ISO inferiore.



Visualizzazione della velocità dell'otturatore

I valori compresi tra "8000" e "4" rappresentano il denominatore della velocità dell'otturatore frazionale. Ad esempio "125" indica 1/125 di secondo, "0"5" indica 0,5 secondi e "15"" indica 15 secondi.

Av: AE a priorità del diaframma

In questa modalità, è possibile impostare manualmente il valore di apertura del diaframma desiderato, mentre per ottenere la corretta esposizione, la velocità dell'otturatore viene impostata automaticamente in base alla luminosità del soggetto. Questa modalità è denominata AE con priorità del diaframma.

Un numero *f/* più alto (foro di apertura più piccolo) consente una messa a fuoco soddisfacente della maggior parte dei soggetti in primo piano e sullo sfondo. D'altra parte, un numero *f/* più basso (foro di apertura più grande) consente di mettere a fuoco una porzione minore di primo piano e sfondo.

* <Av> è l'acronimo di Aperture value (valore dell'apertura).



Sfondo sfocato

(con un valore dell'apertura alto)



Primo piano e sfondo nitidi

(con un valore dell'apertura basso)



1 Impostare la modalità di scatto su <Av>.

- Premere il pulsante <MODE> e ruotare la ghiera <☞/☺> per selezionare <Av>.

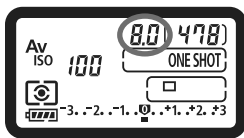

2 Impostare l'apertura desiderata.

- Osservando il pannello LCD superiore, ruotare la ghiera <☞>.

3 Mettere a fuoco il soggetto.

- Premere il pulsante di scatto a metà.
- ▶ La velocità dell'otturatore viene impostata automaticamente.

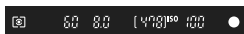

4 Controllare il display del mirino e scattare la foto.

- Se la velocità dell'otturatore non lampeggia, l'esposizione è corretta.



- Se sul display il valore della velocità dell'otturatore "30" lampeggia, la foto risulterà sottoesposta. Ruotare la ghiera <  > per impostare un'apertura maggiore (numero f/ più basso) fino a quando la velocità dell'otturatore non smette di lampeggiare o impostare una velocità ISO maggiore.



- Se sul display lampeggia la velocità dell'otturatore "8000", la fotografia risulterà sovraesposta. Ruotare la ghiera <  > per impostare un'apertura inferiore (numero f/ maggiore) fino a quando la velocità dell'otturatore non smette di lampeggiare oppure impostare una velocità ISO inferiore.



Visualizzazione dell'apertura

Quanto più alto è il numero f/, tanto minore sarà l'apertura. Le aperture visualizzate variano a seconda dell'obiettivo. Se sulla fotocamera non è inserito alcun obiettivo, l'apertura visualizzata sarà "00".

Anteprima profondità campo

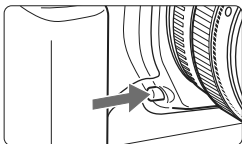

Premere il pulsante dell'anteprima profondità campo per mantenere l'impostazione di apertura corrente dell'obiettivo. È possibile controllare la profondità di campo (area di messa a fuoco accettabile) attraverso il mirino.



- Un numero f/ più alto consente una messa a fuoco soddisfacente della maggior parte dei soggetti in primo piano e sullo sfondo. Tuttavia, il mirino apparirà più scuro.
- Se la profondità di campo risulta difficile da rilevare, tenere premuto il pulsante del controllo visivo della profondità di campo ruotando la ghiera <  >. La profondità di campo può essere visualizzata chiaramente con l'immagine Live View (p. 126).
- Mentre si tiene premuto il pulsante di anteprima profondità campo, l'esposizione viene bloccata (blocco AE).

M: Esposizione manuale

In questa modalità, è possibile impostare manualmente la velocità dell'otturatore e l'apertura desiderate. Per determinare l'esposizione, fare riferimento all'indicatore del livello di esposizione nel mirino o utilizzare un esposimetro tra quelli reperibili in commercio. Questo metodo è denominato esposizione manuale.

*<M> è l'abbreviazione di Manual (manuale).



1 Impostare la modalità scatto su <M>.

- Premere il pulsante <MODE> e ruotare la ghiera <☀️/🕒> per selezionare <M>.



2 Impostare la velocità dell'otturatore e il valore di apertura desiderati.

- Per impostare la velocità dell'otturatore, ruotare la ghiera <☀️> mentre si osserva il pannello LCD superiore.
- Per impostare l'apertura, posizionare l'interruttore di accensione su <J> e ruotare la ghiera <🕒> mentre si osserva il pannello LCD superiore.
- È inoltre possibile impostarla premendo il pulsante <☑️>, quindi ruotare la ghiera <☀️/🕒>.



3 Mettere a fuoco il soggetto.

- Premere il pulsante di scatto a metà.
- ▶ Viene visualizzata l'impostazione dell'esposizione.
- A destra del mirino, l'indicatore del livello di esposizione <■> indica il livello di esposizione corrente relativo all'indice di esposizione standard <▶>.

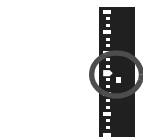

4 Impostare il livello di esposizione.

- Controllare il livello di esposizione e impostare la velocità dell'otturatore e l'apertura desiderate.

5 Scattare la foto.

Se la funzione [● C.Fn II -4: Auto Lighting Optimizer/Ottimizzazione automatica della luce] (p. 81) è impostata su un'opzione diversa da [3: Disattivato], l'immagine potrebbe risultare chiara anche dopo avere impostato un'esposizione più scura.

Compensazione dell'esposizione

La compensazione dell'esposizione può aumentare (più luminosa) o diminuire (più scura) l'esposizione standard impostata dalla fotocamera. È possibile impostare la compensazione dell'esposizione fino a ± 3 stop con incrementi di $1/3$ di stop.

La compensazione dell'esposizione può essere impostata nelle modalità di scatto <P/Tv/Av>.

1 Verificare l'esposizione.

- Premere il pulsante di scatto a metà e controllare l'indicatore del livello di esposizione.

2 Impostare il valore di compensazione dell'esposizione.

- Impostare l'interruttore di accensione su <J>, quindi, guardando nel mirino o osservando il pannello LCD superiore, ruotare la ghiera <Q>.
- Ruotare la ghiera <Q> mentre si tiene premuto il pulsante di scatto a metà o prima che siano trascorsi (6) secondi dalla pressione del pulsante.
- ▶ Una volta impostata la compensazione dell'esposizione, nel mirino viene visualizzata l'icona <E>.
- Per annullare la compensazione dell'esposizione, impostare l'indicatore del livello di esposizione <■> sull'indice di esposizione standard (<■> o <0>).

3 Scattare la foto.

 Se la funzione [**C.Fn II -4: Auto Lighting Optimizer/Ottimizzazione automatica della luce**] (p. 81) è impostata su un'opzione diversa da [**3: Disattivato**], l'immagine potrebbe risultare chiara anche dopo avere impostato una compensazione dell'esposizione inferiore.

- Il livello di compensazione dell'esposizione impostato rimane attivo anche dopo aver posizionato l'interruttore di accensione su <OFF>.
- Fare attenzione a non ruotare la ghiera <Q> e modificare inavvertitamente la compensazione dell'esposizione. Per evitare questo inconveniente, impostare l'interruttore di accensione su <ON>.
- È inoltre possibile impostarla premendo il pulsante <E> e ruotando la ghiera <Q>.

Bracketing automatico dell'esposizione (AEB)

Modificando automaticamente la velocità dell'otturatore o il valore dell'apertura, la fotocamera effettua il bracketing dell'esposizione fino a ± 3 stop con incrementi di $1/3$ di stop per tre scatti successivi. Questa funzione è denominata "AEB".

* AEB è l'acronimo di Auto Exposure Bracketing (bracketing automatico dell'esposizione).



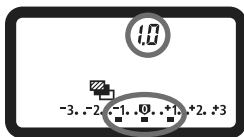

1 Tenere premuti contemporaneamente i pulsanti <MODE> e <AF•DRIVE>. ($\odot 6$)

- ▶ Nel pannello LCD superiore, vengono visualizzati l'icona  e "0.0".



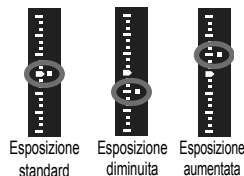

2 Impostare il valore AEB.

- Ruotare la ghiera  /  per impostare il valore AEB.
- "1.0" è l'incremento AEB e  è il valore AEB.



3 Scattare la foto.

- Nella modalità drive corrente, le foto vengono scattate in questa sequenza: esposizione standard, esposizione diminuita ed esposizione aumentata.
- Dopo aver eseguito i tre scatti con bracketing, l'AEB non viene annullato. Per annullare l'AEB, impostare l'incremento AEB su "0.0".

- Durante lo scatto AEB, l'icona  nel mirino e l'icona  sul pannello LCD superiore lampeggiano.
- L'impostazione del bracketing automatico dell'esposizione viene annullata automaticamente se l'interruttore di accensione è impostato su <OFF> o quando il flash è pronto.
- L'AEB non funziona con le esposizioni posa e con le foto con flash.
- Se la modalità drive è impostata su <□> o su <S>, è necessario premere il pulsante di scatto tre volte. Se si imposta <□H> o <□L> e si tiene premuto completamente il pulsante di scatto, i tre scatti con bracketing vengono eseguiti in sequenza. Al termine la fotocamera sospende lo scatto. Quando viene impostato <□¹⁰> o <□₂>, i tre scatti con bracketing verranno eseguiti in sequenza con un ritardo di 10 o 2 secondi.
- L'AEB può inoltre essere combinato con la compensazione dell'esposizione.

* Blocco AE

Utilizzare il blocco AE quando l'area di messa a fuoco deve essere diversa dall'area di misurazione dell'esposizione o quando si desidera effettuare più scatti con la stessa impostazione di esposizione. Premere il pulsante < * > per bloccare l'esposizione, quindi correggere l'inquadratura e scattare la foto. Questa funzione è denominata "blocco AE" ed è particolarmente adatta per fotografare soggetti in controluce.

1 Mettere a fuoco il soggetto.

- Premere il pulsante di scatto a metà.
- ▶ Viene visualizzata l'impostazione dell'esposizione.

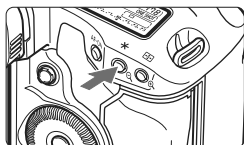

2 Premere il pulsante < * >. (⊙6)

- ▶ L'icona < * > si illumina nel mirino e l'impostazione dell'esposizione viene bloccata (blocco AE).
- Ogni volta che si preme il pulsante < * >, l'impostazione dell'esposizione automatica corrente viene bloccata.

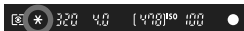

3 Ricomporre l'inquadratura e scattare la foto.

- L'indicatore del livello di esposizione a destra del mirino mostra in tempo reale il livello di esposizione del blocco AE e il livello di esposizione corrente.
- Per mantenere il blocco AE anche durante gli scatti successivi, tenere premuto il pulsante < * > e premere l'otturatore per scattare una nuova foto.



Effetti del blocco AE

Modo misurazione (p. 104)	Metodo di selezione del punto AF (p. 97)	
	Selezione automatica	Selezione manuale
	Il blocco AE viene applicato al punto AF che ha raggiunto la messa a fuoco.	Il blocco AE viene applicato al punto AF selezionato.
	Il blocco AE viene applicato al punto AF centrale.	

* Se il selettore della modalità di messa a fuoco è impostato su < MF >, il blocco AE viene applicato al punto AF centrale.

Esposizioni posa

Quando è impostata la posa, l'otturatore resta aperto per tutto il tempo in cui viene premuto il pulsante di scatto e si chiude quando si rilascia questo pulsante. Questa funzione viene definita "esposizione posa". Questo tipo di esposizione è adatta per fotografare scene notturne, fuochi d'artificio, cielo e altri soggetti che richiedono esposizioni prolungate.

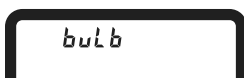

1 Impostare la modalità di scatto su <buLb>.

- Premere il pulsante <MODE> e ruotare la ghiera <☀/☉> per selezionare <buLb>.



2 Impostare l'apertura desiderata.

- Osservando il pannello LCD superiore, ruotare la ghiera <☀/☉>.

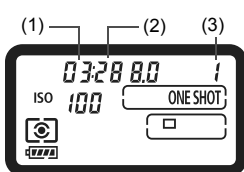

3 Scattare la foto.

- Premere completamente il pulsante di scatto.
- ▶ Il tempo di esposizione già trascorso viene visualizzato sul pannello LCD superiore.
1: min., 2: sec., 3: ore

⚠ Le esposizioni posa producono un numero maggiore di elementi di disturbo, pertanto l'immagine potrebbe risultare lievemente sgranata.

- Quando [☑.C.Fn II -1: Riduci disturbo lunghe esposizioni] è impostato su [1: Auto] o [2: On], è possibile ridurre il disturbo generato dall'esposizione posa (p. 214).
- Per le esposizioni posa, si consiglia di utilizzare il comando a distanza RS-80N3 o il telecomando con timer TC-80N3 (entrambi venduti separatamente).

☼ Illuminazione del pannello LCD

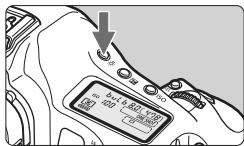

Premere il pulsante <☼> per attivare (☼6)/disattivare l'illuminazione del pannello LCD superiore/posteriore. Durante un'esposizione posa, se si preme a fondo il pulsante di scatto, l'illuminazione del pannello LCD viene disattivata.

Uso dell'otturatore dell'oculare

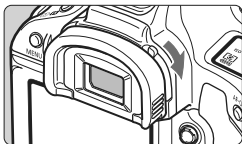

Se la foto viene scattata senza guardare il mirino, la luce che penetra nell'oculare potrebbe falsare l'esposizione. Per impedire che ciò avvenga, far scorrere la leva dell'otturatore dell'oculare nella direzione indicata dalla freccia per chiudere l'oculare. Non è necessario utilizzare l'otturatore dell'oculare durante lo scatto in Live View o l'acquisizione di filmati.

Collegamento del comando a distanza

Per scattare è possibile collegare il comando a distanza RS-80N3 o il telecomando con timer TC-80N3 (entrambi venduti separatamente) o un qualsiasi accessorio EOS dotato di terminale tipo N3 collegabile alla fotocamera.

Per il funzionamento degli accessori, consultare il relativo manuale di istruzioni.

1 Aprire il coperchio del terminale.

- Aprire il coperchio del terminale superiore.

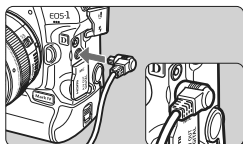

2 Collegare il connettore al terminale del telecomando.

- Collegare la spina, come mostrato nell'illustrazione.
- Per scollegare la spina, afferrare e tirare la parte argentata.

Blocco specchio

Oltre all'autoscatto o il comando a distanza, anche l'uso del blocco dello specchio consente di evitare vibrazioni della fotocamera (causate dal sollevamento dello specchio) quando si utilizza un super teleobiettivo o si scattano foto a distanza ravvicinata (fotografia macro).

Quando [1: C.Fn III -17: Blocco specchio] è impostata su [1: Attivato] o su [2: Attivato: abbassato con SET] (p. 226), è possibile scattare foto con il blocco dello specchio.

1 Mettere a fuoco il soggetto, premere completamente il pulsante di scatto e rilasciarlo.

- ▶ Lo specchio si blocca e < > lampeggia sul pannello LCD superiore.



2 Premere di nuovo completamente il pulsante di scatto.

- ▶ La foto viene scattata.
- Con [1] impostato, lo specchio si abbassa quando viene scattata la foto.
- Con [2] impostato, lo specchio rimane bloccato anche dopo aver scattato la foto. Per annullare il blocco specchio, premere <(SET)>.



- In condizioni di illuminazione molto intensa, ad esempio su una spiaggia o una pista da sci in una giornata di sole, scattare la foto subito dopo avere attivato il blocco dello specchio.
- Con la funzione di blocco specchio attivata, non puntare l'obiettivo della fotocamera verso il sole. Il calore intenso potrebbe bruciare e danneggiare le tendine dell'otturatore.
- Se si utilizzano esposizioni posa in combinazione con l'autoscatto e il blocco dello specchio, tenere completamente premuto il pulsante di scatto (durata ritardo autoscatto + tempo di esposizione posa). Se si rilascia il pulsante di scatto durante il conto alla rovescia dell'autoscatto, si avvertirà un rumore simile allo scatto dell'otturatore, ma non viene scattata alcuna foto.



- Se si imposta [1: Attivato], lo scatto singolo viene attivato anche in modalità di scatto continuo. Quando è impostato [2: Attivato: abbassato con SET], viene attivata per lo scatto la modalità drive corrente.
- Quando l'autoscatto è impostato su < > o < >, la foto viene scattata dopo 10 o 2 secondi, a seconda dell'intervallo selezionato.
- Lo specchio si blocca e, trascorsi 30 secondi, si abbassa automaticamente. Premendo di nuovo completamente il pulsante di scatto, lo specchio viene di nuovo bloccato.
- Per scattare foto utilizzando la funzione di blocco dello specchio, si consiglia di utilizzare il comando a distanza RS-80N3 o il telecomando con timer TC-80N3 (entrambi venduti separatamente).

⚡ Foto con flash

Speedlite specifici per EOS e serie EX

L'unità Speedlite serie EX (venduta separatamente) rende le foto con flash semplici da eseguire come quelle normali.

Per ulteriori informazioni, consultare il manuale di istruzioni dello Speedlite serie EX. Questa fotocamera è di tipo A ed è in grado di utilizzare tutte le funzioni degli Speedlite serie EX.

Per impostare le funzioni personalizzate del flash tramite il menu della fotocamera, vedere le pagine 121-124.



Speedlite con attacco a slitta



Flash macro

● **Blocco FE**

Consente di ottenere un'esposizione flash corretta per una parte specifica del soggetto. Posizionare il centro del mirino sul soggetto, quindi premere il pulsante <FEL> e scattare la foto.

● **Compensazione dell'esposizione flash**

La compensazione dell'esposizione del flash può essere impostata come la compensazione dell'esposizione normale. È possibile impostare la compensazione dell'esposizione flash fino a ± 3 stop con incrementi di $1/3$ di stop.

Premere il pulsante <[C.Fn II -4]•[2]> della fotocamera, quindi ruotare la ghiera <[2]> mentre si osserva il pannello LCD superiore o il mirino.



Se la funzione [C.Fn II -4: Auto Lighting Optimizer/Ottimizzazione automatica della luce] (p. 81) è impostata su un'opzione diversa da [3: Disattivato], l'immagine potrebbe risultare chiara anche dopo avere impostato un'esposizione flash più scura.



Se la fotocamera non riesce ad eseguire la messa a fuoco automatica, lo Speedlite esterno specifico per EOS può attivare automaticamente la luce ausiliaria AF.

Uso di Speedlite diversi dalla serie EX Canon

- Con uno Speedlite serie EZ/E/EG/ML/TL in modalità di flash automatico TTL o A-TTL, il flash viene attivato solo a emissione completa. Impostare la modalità di scatto della fotocamera su **<M>** (esposizione manuale) o **<Av>** (AE a priorità del diaframma), quindi regolare l'impostazione di apertura prima di scattare.
- Quando si utilizza uno Speedlite con la modalità flash manuale, scattare in modalità flash manuale.

Uso di unità flash non Canon

Velocità di sincronizzazione

È possibile sincronizzare la fotocamera con flash compatti di altri produttori, con velocità dell'otturatore pari a 1/300 o a 1/250 di secondo o un valore inferiore. Con le unità flash professionali, poiché la durata del flash è maggiore rispetto alle unità flash compatte, impostare la velocità di sincronizzazione su un valore compreso tra 1/125 e 1/30 di secondo. Eseguire una test di sincronizzazione del flash prima di scattare.

Terminale PC

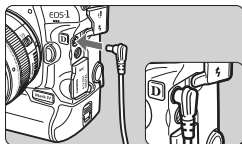

- È possibile utilizzare il terminale PC della fotocamera con le unità flash che dispongono di un cavo di sincronizzazione. Il terminale PC è filettato in modo da impedire lo scollegamento accidentale del cavo.
- Il terminale PC della fotocamera non ha polarità. È possibile collegare qualsiasi cavo di sincronizzazione indipendentemente dalla polarità.

- ⚠ ● Se la fotocamera viene utilizzata con un'unità flash o un accessorio flash specifico di un'altra marca, potrebbero verificarsi problemi di funzionamento o persino danni alla fotocamera.
- Evitare di collegare al terminale PC della fotocamera unità flash che richiedono una tensione di 250 V o superiore.
- Non collegare un'unità flash ad alta tensione all'attacco a slitta della fotocamera poiché potrebbe non funzionare.

📄 È possibile utilizzare contemporaneamente un'unità flash collegata all'attacco a slitta della fotocamera e un'unità flash collegata al terminale PC.

MENU Impostazione del flash

Montando uno Speedlite serie EX (ad esempio il 580EX II, il 430EX II e il 270EX) configurabile dalla fotocamera, è possibile utilizzare la schermata di menu della fotocamera per impostare la funzione flash e le funzioni personalizzate dello Speedlite. Prima di tutto, montare lo Speedlite sulla fotocamera e accenderlo.

Impostazioni della funzione flash

Qualità JPEG
Dimens. immag. L
Tempo visione 2 sec.
Bip On
Rilascio otturat. senza scheda
Dati eliminazione polvere
Controllo Speedlite esterno

1 Selezionare [Controllo Speedlite esterno].

- Nella scheda , selezionare [Controllo Speedlite esterno], quindi premere <SET>.

Controllo Speedlite esterno
Impostazioni funzione Flash
Impostaz. C.Fn flash
Canc. tutti C.Fn Speedlite

2 Selezionare [Impostazioni funzione Flash].

- Ruotare la ghiera per selezionare [Impostazioni funzione Flash], quindi premere <SET>.

Impostazioni funzione Flash
Modo Flash E-TTL II
Sin. otturatore 1° tendina
FEB -3..2..1..0..1..2*3
Comp.esp.flash -3..2..1..0..1..2*3
E-TTL II Valutativa
Zoom Auto
INFO Cancella impostaz. flash

3 Configurare le impostazioni della funzione flash.

- Ruotare la ghiera per selezionare una funzione flash e configurarla come desiderato.
- La procedura è identica a quella per l'impostazione delle funzioni di menu.



- Se al passo 3 si preme il pulsante <INFO.>, è possibile ripristinare i valori predefiniti.
- Con uno Speedlite serie EX non configurabile con la fotocamera, solo [Comp.esp.flash], [E-TTL II], e [Scatto flash] sono configurabili in [Impostazioni funzione Flash] (per alcuni Speedlite serie EX, è inoltre possibile configurare la funzione [Sin. otturatore]).

Funzioni configurabili in [Impostazioni funzione flash]

Sullo schermo, le funzioni configurabili e quanto visualizzato variano in base allo Speedlite, alla modalità flash corrente, alle funzioni personalizzate relative al flash in uso, ecc.

Per conoscere le funzioni fornite dallo Speedlite, fare riferimento al manuale di istruzioni dello Speedlite.

● **Modo Flash**

Con uno Speedlite esterno, è possibile selezionare la modalità flash in base alla situazione di scatto con flash.



- **[E-TTL II]** è la modalità standard per gli Speedlite della serie EX per gli scatti con flash automatico.
- **[Flash manual]** è destinato a utenti che desiderano impostare manualmente **[Potenza flash]** (da 1/1 a 1/128).
- **[Flash MULTI]** è destinato a utenti che desiderano impostare manualmente **[Potenza flash]**, **[Frequenza]** e **[Conteggio flash]**.
- Per **[TTL]**, **[FlashEstAuto]** e **[FlashEstMan]**, fare riferimento al manuale di istruzioni degli Speedlite, che fornisce la rispettiva modalità flash.

● **Sincronizzazione otturatore**

Generalmente, impostare questa opzione su **[1^a tendina]** in modo che il flash si attivi immediatamente dopo l'avvio dell'esposizione.

Se viene impostata su **[2^a tendina]**, il flash si attiva subito prima che l'otturatore si chiuda. Quando viene combinata con una sincronizzazione lenta, è possibile creare una traccia luminosa come quella prodotta dai fari di un'automobile di notte. Con la sincronizzazione della seconda tendina, vengono attivati due flash: una volta quando si preme completamente il pulsante di scatto e una volta immediatamente prima del termine dell'esposizione.

Se è stata impostata la funzione **[Hi-speed]**, il flash può essere utilizzato con tutte le velocità dell'otturatore. Ciò si applica specialmente ai ritratti che utilizzano il flash di riempimento, quando si desidera assegnare la priorità all'impostazione di apertura.

- **FEB**

Durante la modifica automatica della potenza flash, vengono eseguiti tre scatti con flash. Per informazioni dettagliate, vedere le istruzioni relative al FEB (bracketing dell'esposizione flash) contenute del manuale di istruzioni dello Speedlite in uso.

- **Compensazione dell'esposizione flash**

Può essere selezionata la stessa impostazione di "Compensazione dell'esposizione flash" a pagina 119.

- **E-TTL II**

Per esposizioni flash normali, impostare questa opzione su **[Valutativa]**. Se viene impostata su **[Media]**, per l'esposizione del flash viene calcolata la media da applicare a tutta la scena misurata, come nel caso di una misurazione flash esterna. Poiché la compensazione dell'esposizione flash può essere necessaria a seconda della scena, questa impostazione è riservata a utenti esperti.

- **Zoom**

È possibile regolare la copertura flash dello Speedlite. Impostare l'opzione su **[Automatico]** affinché la fotocamera imposti automaticamente la copertura flash che corrisponde alla lunghezza focale dell'obiettivo.

- **Impostazione Wireless**

È possibile impostare il flash wireless (con più unità flash). Per informazioni dettagliate, consultare il manuale di istruzioni dello Speedlite relativo al flash wireless.

- **Scatto flash**

Per attivare il flash, impostare su **[Attivato]**. Per attivare solo la luce ausiliaria AF, impostare su **[Disattivato]**.



Quando si utilizza la sincronizzazione 2^a tendina, impostare la velocità dell'otturatore su 1/50 di secondo o un valore inferiore. Se la velocità dell'otturatore corrisponde a 1/60 di secondo o superiore, viene applicata la sincronizzazione della prima tendina anche se è impostata l'opzione **[2^a tendina]**.



- Se la compensazione dell'esposizione flash è stata già impostata sullo Speedlite, non è possibile utilizzare il pulsante della fotocamera  o il menu delle impostazioni della funzione flash per impostare la compensazione dell'esposizione flash. Se viene impostata sulla fotocamera e sullo Speedlite, l'impostazione dello Speedlite annullerà quella della fotocamera.
- L'impostazione **[E-TTL II]** delle funzioni del flash viene eseguita insieme a C.Fn II -5 (p. 215). La funzione **[Scatto flash]** viene eseguita con C.Fn II -7 (p. 216).

Impostazioni funzioni personalizzate flash

1 Selezionare [Impostaz. C.Fn flash].

- Ruotare la ghiera <  > per selezionare [Impostaz. C.Fn flash], quindi premere <  >.

2 Configurare le impostazioni della funzione flash.

- Ruotare la ghiera <  > per selezionare il numero della funzione, quindi impostare la funzione. La procedura corrisponde a quella utilizzata per l'impostazione delle funzioni personali della fotocamera (p. 204).

Annullamento delle impostazioni delle funzioni personalizzate dello Speedlite

Al passo 1, selezionare [**Canc. tutti C.Fn Speedlite**] per eliminare tutte le impostazioni delle funzioni personalizzate dello Speedlite (tranne [**C.Fn-0: Display indicatore distanza**]).

 Se si utilizza uno Speedlite serie EX e la funzione personalizzata [**Modalità lettura flash**] dello Speedlite è impostata su [TTL], il flash verrà sempre attivato solo a emissione completa.

Esposizione del flash misurata manualmente

Questa funzione è dedicata alle foto con flash a distanza ravvicinata quando si desidera impostare manualmente il livello del flash. Utilizzare una scheda grigia al 18% e uno Speedlite serie EX con modalità flash manuale. Attenersi alle istruzioni riportate di seguito:

1. Impostare le funzioni della fotocamera e dello Speedlite.
 - Impostare la modalità di scatto della fotocamera su < **M** > o < **Av** >.
 - Impostare lo Speedlite sulla modalità flash manuale.
2. Mettere a fuoco il soggetto.
 - Eseguire la messa a fuoco manuale.
3. Impostare la scheda grigia al 18%.
 - Posizionare la scheda grigia nella posizione del soggetto.
 - Nel mirino, l'intero cerchio di misurazione spot centrale deve coprire la scheda grigia.
4. Premere il pulsante < **FEL** > ().
5. Impostare il livello di esposizione del flash.
 - Regolare manualmente il livello del flash dello Speedlite e dell'apertura della fotocamera affinché il livello di esposizione del flash sia allineato all'indice di esposizione standard.
6. Scattare la foto.
 - Rimuovere la scheda grigia e scattare la foto.

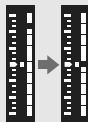

5

Scatto in Live View

È possibile scattare mentre si visualizza l'immagine sul monitor LCD della fotocamera. Questa funzione è denominata "scatto in Live View".

Lo scatto in Live View risulta efficace per soggetti immobili. Se la fotocamera viene tenuta in mano e si scattano foto guardando nel monitor LCD, la vibrazione della fotocamera può produrre immagini sfocate. Si consiglia di utilizzare un treppiede.



Informazioni sull'esecuzione di scatti in Live View in remoto

Con EOS Utility (software in dotazione) installato sul computer, è possibile collegare la fotocamera al computer e scattare in remoto guardando lo schermo del computer. Per ulteriori informazioni, consultare il Manuale di istruzioni del software in formato PDF disponibile sul CD-ROM.

Operazioni preliminari alla funzione di scatto in Live View

Consente di impostare la fotocamera per lo scatto di foto in Live View.
Per acquisire filmati, andare a pagina 141.





1 Selezionare [Impostaz. Live View/filmato].

- Nella scheda [, selezionare [Impostaz. Live View/filmato], quindi premere <SET>.



2 Selezionare [Impost. LV /].

- Ruotare la ghiera < > per selezionare [Impost. LV / , quindi premere <SET>.
- "LV" è l'acronimo di Live View.

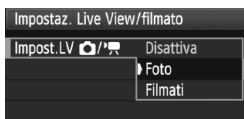

3 Selezionare [Foto].



- Ruotare la ghiera < > per selezionare [Foto], quindi premere <SET>.

4 Uscire dal menu.

- Premere il pulsante <MENU> o premere il pulsante di scatto a metà per disattivare la schermata di menu.





5 Visualizzare l'immagine Live View.

- Premere <SET>.
- ▶ Sul monitor LCD viene visualizzata l'immagine Live View.
- La luminosità dell'immagine visualizzata sarà molto simile alla luminosità effettiva dell'immagine finale.
- Se non è stata ottenuta l'esposizione standard, ruotare la ghiera </  >.

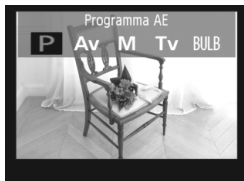
Scatto in Live View



1 Selezionare la modalità di scatto.

- Premere il pulsante <MODE> e ruotare la ghiera </ 



2 Mettere a fuoco il soggetto.

- Prima di scattare, eseguire la messa a fuoco AF o manuale (p. 131-138).
- Quando si preme il pulsante di scatto a metà, la fotocamera esegue la messa a fuoco con la modalità AF attualmente impostata.

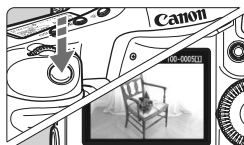

3 Scattare la foto.

- Premere completamente il pulsante di scatto.
- ▶ La foto viene scattata e l'immagine ripresa viene visualizzata sul monitor LCD.
- ▶ Dopo la revisione dell'immagine, la fotocamera torna automaticamente alla funzione di scatto in Live View.
- Premere < > per terminare lo scatto in Live View.



- Durante gli scatti in Live View, non puntare l'obiettivo verso il sole. Il calore del sole può danneggiare i componenti interni della fotocamera.
- **Le precauzioni sull'utilizzo dello scatto in Live View sono disponibili alle pagine 139-140.**



- È inoltre possibile eseguire la messa a fuoco premendo il pulsante <AF-ON>.
- Il campo visivo dell'immagine è di circa il 100%.
- Quando si preme completamente il pulsante di scatto, viene emesso un rumore simile a un doppio scatto, ma viene eseguito un solo scatto. Per gli scatti con flash, anche lo specchio riflettente e l'otturatore emettono suoni multipli, ma viene eseguito un solo scatto. Durante lo scatto continuo, solo per il primo scatto viene emesso il rumore relativo a due scatti.

INFO. Visualizzazione delle informazioni

- Ogni volta che si preme il pulsante <INFO.>, le informazioni visualizzate cambiano.

Dimensione immagini

Bilanciamento del bianco

Stile Foto

Auto Lighting Optimizer (ottimizzazione automatica della luce)

- Standard
- Bassa
- Elevata
- Disattivato

Blocco AE

Velocità otturatore

Flash pronto

Apertura

Modalità drive

Indicatore livello esposizione

Indicatore superiore: Livello di esposizione/Intervallo AEB

Indicatore inferiore: Livello esposizione flash/Intervallo FEB

Punto AF (AfLive)

Istogramma

AEB

FEB

Exp.SIM : Simulazione esposizione

DISB : Luminosità standard

Livello di carica batteria

Priorità tonalità chiare

Velocità ISO

Scatti rimanenti

Compensazione dell'esposizione flash

Modalità AF

- AfLive : Modalità Live
- AF : Modalità Live con rilevamento viso
- AFQuick : Modalità veloce

- È possibile visualizzare l'istogramma quando è stato impostato [Simulaz. Esposiz. Attivato] (p. 130).
- Impostando [C.F.n IV -15: Aggiugi info rapporto dimensionale] su un valore da 1 a 6, è possibile scattare con la stessa inquadratura delle fotocamere a pellicola di medio e grande formato, ad esempio 6x6 cm, 6x4,5 cm e 4"x5". Vengono visualizzate delle righe verticali corrispondenti al rapporto dimensionale impostato (p. 234).
- Quando <Exp.SIM> viene visualizzato in bianco, la luminosità dell'immagine Live View è molto simile alla luminosità ottenuta sull'immagine acquisita.
- Se <Exp.SIM> lampeggia, l'immagine Live View non verrà visualizzata con la luminosità desiderata a causa di scarsa o eccessiva luminosità. Tuttavia, l'immagine registrata rifletterà l'impostazione di esposizione.
- Se viene utilizzato il flash o è stata impostata l'esposizione posa, l'icona <Exp.SIM> e l'istogramma verranno visualizzati in grigio (come riferimento). È possibile che l'istogramma non venga visualizzato correttamente in condizioni di scarsa o eccessiva luminosità.

Impostazioni delle funzioni di scatto

Durante la visualizzazione dell'immagine Live View, è possibile utilizzare i pulsanti della fotocamera per modificare le impostazioni e riprodurre immagini, come quando si utilizza lo scatto normale attraverso il mirino.



- Premendo il pulsante <MODE> <AF•DRIVE> <[Z]> <ISO> <[Z]> <[Z]> si visualizza la schermata di impostazione sul monitor LCD. Per modificare l'impostazione, ruotare la ghiera <[Z]> o <[Z]>.

- Quando si preme il pulsante <FUNC.>, ruotare la ghiera <[Z]> per impostare la scheda, ruotare la ghiera <[Z]> per impostare la dimensione immagini o il bilanciamento del bianco mentre si osserva il pannello LCD posteriore.
- Per lo scatto in Live View viene selezionata la modalità di misurazione valutativa.
- Premendo il pulsante <[*]> si blocca l'esposizione per 16 secondi.
- Per verificare la profondità di campo, premere il pulsante di anteprima profondità campo.
- Durante lo scatto continuo, l'esposizione impostata per il primo scatto viene applicata anche agli scatti successivi.

Scatti possibili durante lo scatto in Live View

Temperatura	23°C	0°C
Scatti possibili	Circa 270	Circa 230

- I dati sopra indicati si riferiscono a una batteria LP-E4 completamente carica e agli standard di verifica CIPA (Camera & Imaging Products Association).
- È possibile utilizzare lo scatto continuo in Live View per circa 3 ore a 23°C o 2 ore e 50 minuti a 0°C (con batteria LP-E4 completamente carica).





- Anche durante la visualizzazione di immagini Live View, è possibile riprodurre le immagini premendo <[Z]>.
- Se non utilizzata per un periodo di tempo prolungato, la fotocamera si spegne automaticamente in base all'impostazione [**Off automatic**] (p. 52). Se [**Off automatic**] è impostato su [**Off**], lo scatto in Live View si interrompe automaticamente dopo circa 30 minuti (la fotocamera rimane accesa).
- È inoltre possibile eseguire la messa a fuoco automatica premendo il pulsante di rilascio a metà del comando a distanza RS-80N3 o del telecomando con timer TC-80N3 (entrambi venduti separatamente).
- Utilizzando il cavo AV stereo (in dotazione) o un cavo HDMI (venduto separatamente), è possibile visualizzare l'immagine Live View sullo schermo di un televisore (p. 170-171).

MENU Impostazioni delle funzioni di menu

Anche durante la visualizzazione Live View è possibile impostare le opzioni di menu. Le funzioni Live View vengono elencate di seguito.

Impostaz. Live View/filmato	
Impost. LV  	Foto
Modalità AF	Modal. Live
Con griglia	Off
Simulaz. Esposiz.	Attivato
Timer misurazione	16 sec.
MENU 	

Dalla schermata [**Impostaz. Live View/filmato**] nella scheda [] è possibile impostare le seguenti funzioni.

- **Modalità AF** (p. 131-137)
È possibile selezionare [**Modal. Live**], [**Modal. Live**] o [**Mod. veloce**].
- **Con griglia**
Con [**Griglia 1**] o [**Griglia 2**] viene visualizzata una griglia.
È possibile verificare l'inclinazione della fotocamera prima di scattare.
- **Simulaz. Esposiz.**
 - **Attivato** ()
La luminosità dell'immagine visualizzata sarà molto simile alla luminosità (esposizione) effettiva dell'immagine finale. Se si imposta la compensazione dell'esposizione, viene modificata di conseguenza la luminosità dell'immagine.
 - **Disattivato** ()
L'immagine viene visualizzata con la luminosità standard per rendere più semplice visualizzare l'immagine Live View.
- **Timer misurazione**
È possibile modificare per quanto tempo deve essere visualizzata l'impostazione dell'esposizione (durata blocco AE).

 Se si seleziona [**Registr. WB pers.**], [**Dati eliminazione polvere**], [**Salva/Carica imp. da supporto**], [**Registra/applica impost. base**], [**Pulizia Sensore**], [**Cancella impost. fotocamera**] o [**Versione Firmware**], lo scatto in Live View viene interrotto.

Uso dell'AF per la messa a fuoco



Selezione della modalità di messa a fuoco automatica (AF)

Le modalità AF disponibili sono [Modal. Live], [Modal.  Live] (rilevamento viso, p. 132) e [Mod. veloce] (p. 136).

Se si desidera ottenere una messa a fuoco accurata, impostare il selettore della modalità di messa a fuoco su <MF>, ingrandire l'immagine ed eseguire la messa a fuoco manuale (p. 138).



Selezionare la modalità AF.

- Mentre si visualizza l'immagine Live View, premere il pulsante <AF•DRIVE>. ()
- Ruotare la ghiera <> per selezionare la modalità AF.

AF Live : Modalità Live

AF  : Modal.  Live

AF Quick : Modalità veloce

 È inoltre possibile effettuare la selezione dall'opzione di menu della modalità AF illustrata nella pagina precedente.

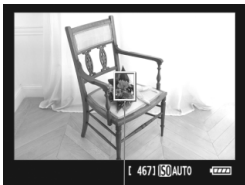

Modalità Live: AF Live

Il sensore immagine viene utilizzato per la messa a fuoco. Anche se è possibile utilizzare AF mentre si visualizza l'immagine Live View, **il funzionamento di AF richiederà più tempo rispetto alla modalità veloce.** Inoltre, la messa a fuoco potrebbe essere più complessa rispetto alla modalità veloce.



Punto AF

1 Spostare il punto AF.

- Utilizzare <> per spostare il punto AF <> nel punto in cui si desidera eseguire la messa a fuoco (non sui bordi dell'immagine).
- Se si preme completamente <>, il punto AF torna al centro dell'immagine.

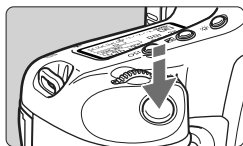

2 Mettere a fuoco il soggetto.

- Inquadrare il soggetto nel punto AF e premere a metà il pulsante di scatto.
- ▶ Una volta eseguita la messa a fuoco, il punto AF diventa verde e viene emesso un segnale acustico.
- ▶ Se non viene eseguita la messa a fuoco, il punto AF diventa arancione.



3 Scattare la foto.

- Verificare la messa a fuoco e l'esposizione, quindi premere completamente il pulsante di scatto per scattare la foto (p. 127).

Modalità Live (rilevamento viso): AF

È possibile rilevare e mettere a fuoco il viso umano con lo stesso metodo AF utilizzato con la modalità Live. Far posizionare il soggetto di fronte alla fotocamera.

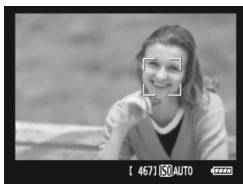

1 Puntare la fotocamera verso il soggetto.

- Quando viene rilevato un viso, viene visualizzata una cornice intorno al viso da mettere a fuoco.
- Se vengono rilevati più visi, viene visualizzato . Utilizzare per spostare la cornice sul viso da ritrarre.

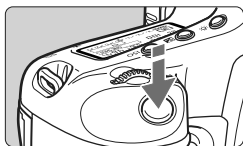

2 Mettere a fuoco il soggetto.

- Premere il pulsante di scatto a metà per eseguire la messa a fuoco sul viso inquadrato nella cornice <[]>.
- ▶ Una volta eseguita la messa a fuoco, il punto AF diventa verde e viene emesso un segnale acustico.
- ▶ Se non viene eseguita la messa a fuoco, il punto AF diventa arancione.
- Se non è possibile rilevare un viso, viene visualizzato il punto AF <[]> e la messa a fuoco automatica viene eseguita al centro.



3 Scattare la foto.

- Verificare la messa a fuoco e l'esposizione, quindi premere completamente il pulsante di scatto per scattare la foto (p. 127).



- Se la messa a fuoco non è equilibrata, potrebbe non essere possibile eseguire la rilevazione viso. Se l'obiettivo consente di eseguire la messa a fuoco manuale anche quando il selettore della modalità di messa a fuoco dell'obiettivo è impostato su <AF>, ruotare l'anello di messa a fuoco per ottenere una messa a fuoco approssimativa. Il viso viene quindi rilevato e viene visualizzato <[]>.
- È possibile che un oggetto diverso da un viso umano venga rilevato come viso.
- Il rilevamento del viso non funziona se il viso è molto piccolo o grande all'interno della foto, se è troppo luminoso o troppo scuro, se è inclinato orizzontalmente o diagonalmente oppure se è parzialmente nascosto.
- La cornice di messa a fuoco <[]> potrebbe coprire solo una parte del viso.



- Quando si preme completamente <⊕>, la fotocamera passa automaticamente alla modalità Live (p. 131). È possibile inclinare <⊕> per spostare il punto AF. Premendo di nuovo <⊕> completamente, la fotocamera torna alla modalità  Live (rilevamento viso).
- Poiché non è possibile utilizzare l'AF con un viso rilevato vicino ai bordi dell'immagine, <⊕> verrà visualizzato in grigio. Pertanto, se si preme il pulsante di scatto a metà, viene utilizzato il punto AF centrale <□> per eseguire la messa a fuoco.

Note sulla modalità Live e la modalità Live (rilevamento viso)

Funzionamento dell'AF

- Per eseguire la messa a fuoco è necessario un tempo leggermente maggiore.
- Anche dopo aver eseguito la messa a fuoco, se si preme il pulsante di scatto a metà la messa a fuoco viene eseguita nuovamente.
- La luminosità dell'immagine può essere modificata durante e dopo il funzionamento di AF.
- Se la sorgente di luce cambia mentre si visualizza l'immagine Live View, sullo schermo potrebbe comparire uno sfarfallio e la messa a fuoco risultare complessa. In tal caso, interrompere prima di tutto lo scatto in Live View e la messa a fuoco automatica con la sorgente di luce in uso.
- Se si preme il pulsante <⊕> in modalità Live, l'area del punto AF viene ingrandita. Se la messa a fuoco risulta complicata con la visualizzazione ingrandita, tornare alla visualizzazione normale ed eseguire la messa a fuoco automatica. Tenere presente che la velocità AF potrebbe essere diversa nella visualizzazione normale e ingrandita.
- Se si esegue la messa a fuoco automatica nella visualizzazione normale della modalità Live, quindi si ingrandisce l'immagine, la messa a fuoco potrebbe essere disattivata.
- Se si ritrae un soggetto periferico e il soggetto è leggermente fuori fuoco, posizionare il punto AF centrale sul soggetto da mettere a fuoco, quindi scattare la foto.
- In modalità Live , premendo il pulsante <⊕> l'immagine non si ingrandisce.
- Lo Speedlite esterno non emette la luce ausiliaria AF.

Condizioni di scatto che possono rendere difficile la messa a fuoco:

- Soggetti con scarso contrasto, ad esempio un cielo blu e superfici piatte a tinta unita.
- Soggetti scarsamente illuminati.
- Righe e altri schemi in cui sia presente un contrasto solo in direzione orizzontale.
- Con una sorgente di luce la cui luminosità, colore o schemi cambiano di continuo.
- Scenari notturni o punti di luce.
- Con illuminazione fluorescente o quando si verificano sfarfallii.
- Soggetti estremamente piccoli.
- Soggetti sul bordo dell'immagine.
- Soggetti che riflettono particolarmente la luce.
- Il punto AF copre i soggetti vicini e lontani (ad esempio un animale in una gabbia).
- Soggetti che continuano a muoversi nel punto AF e che non è possibile mantenere fermi per vibrazioni della fotocamera o sfocatura del soggetto.
- Un soggetto che si avvicina o si allontana dalla fotocamera.
- Esecuzione della messa a fuoco automatica mentre il soggetto non è a fuoco.
- L'effetto di messa a fuoco flou viene applicato utilizzando un obiettivo flou.
- Viene utilizzato un filtro per effetti speciali.

Modalità veloce: AFQuick

Il sensore AF dedicato viene utilizzato per eseguire la messa a fuoco in modalità AF One-Shot (p. 95), utilizzando lo stesso metodo AF dello scatto attraverso il mirino.

Anche se consente di mettere rapidamente a fuoco l'area da ritrarre, **l'immagine Live View viene momentaneamente interrotta durante il funzionamento di AF.**

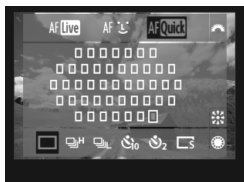

1 Selezionare il punto AF.

- Premere il pulsante <AF•DRIVE>, quindi utilizzare <⬆️> per selezionare il punto AF.
- La selezione del punto AF viene modificata nella direzione in cui viene inclinata la <⬆️>.
- La pressione completa di <⬆️> consente di selezionare il punto AF centrale. Premendo nuovamente fino in fondo, viene impostata la selezione automatica del punto AF.
- Se tutti i punti AF si illuminano, viene attivata la selezione automatica del punto AF.
- Se si preme il pulsante <AF•DRIVE> o una volta trascorsi (⌚6), sullo schermo viene visualizzato il punto AF selezionato (se è stata impostata la selezione automatica del punto AF, non viene visualizzato nessun punto AF).

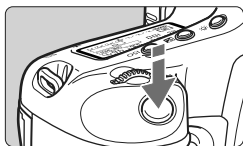

Punto AF

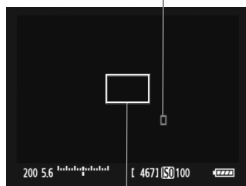

Cornice di ingrandimento



2 Mettere a fuoco il soggetto.

- Inquadrare il soggetto nel punto AF e premere a metà il pulsante di scatto.
- ▶ L'immagine Live View viene disattivata, lo specchio riflettente si abbassa e viene eseguita la messa a fuoco automatica.
- ▶ Una volta eseguita la messa a fuoco, viene emesso un segnale acustico e il punto AF viene visualizzato in rosso (se è stata impostata la selezione automatica del punto AF, il punto AF che raggiunge la messa a fuoco lampeggia in rosso).
- ▶ L'immagine Live View viene visualizzata di nuovo automaticamente.

3 Scattare la foto.

- Verificare la messa a fuoco e l'esposizione, quindi premere completamente il pulsante di scatto per scattare la foto (p. 127).



Non è possibile scattare una foto durante la messa a fuoco automatica. Scattare la foto solo mentre viene visualizzata l'immagine Live View.

Messa a fuoco manuale

È possibile ingrandire l'immagine ed eseguire manualmente un'accurata messa a fuoco.

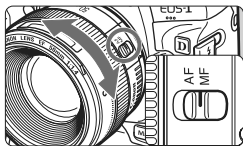

1 Posizionare il selettore della modalità di messa a fuoco dell'obiettivo su <MF>.

- Ruotare l'anello di messa a fuoco dell'obiettivo ed eseguire una messa a fuoco approssimativa.



2 Spostare la cornice di ingrandimento.

- Utilizzare <◉> per spostare la cornice di ingrandimento nella posizione in cui si desidera eseguire la messa a fuoco.
- Se si preme completamente <◉>, la cornice di ingrandimento torna al centro dell'immagine.

Cornice di ingrandimento

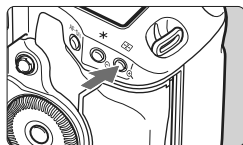

3 Ingrandire l'immagine.

- Premere il pulsante <Q>.
- ▶ L'area all'interno della cornice di ingrandimento viene ingrandita.
- Ogni volta che si preme il pulsante <Q>, la visualizzazione viene modificata nel modo seguente:

→ 5x → 10x → Visualizzazione normale



Blocco AE

Posizione dell'area ingrandita

Ingrandimento

4 Eseguire la messa a fuoco manuale.

- Durante la visualizzazione dell'immagine ingrandita, ruotare l'anello di messa a fuoco per mettere a fuoco.
- Dopo che il soggetto è stato messo a fuoco, premere il pulsante <Q> per tornare alla visualizzazione normale.

5 Scattare la foto.

- Verificare la messa a fuoco e l'esposizione, quindi premere il pulsante di scatto per scattare la foto (p. 127).





Precauzioni per lo scatto in Live View

Note sulle immagini Live View

- In condizioni di scarsa o intensa illuminazione, l'immagine Live View potrebbe non riflettere la luminosità effettiva dell'immagine acquisita.
- Se la sorgente di luce all'interno dell'immagine cambia, sullo schermo potrebbe comparire uno sfarfallio. In questo caso, interrompere e riprendere lo scatto in Live View con la sorgente di luce da utilizzare.
- Se si punta la fotocamera in una direzione diversa, la luminosità dell'immagine Live View potrebbe risultare temporaneamente compromessa. Attendere che il livello di luminosità si stabilizzi prima di scattare.
- Se nell'immagine è presente una sorgente di luce intensa, come il sole, è possibile che l'area luminosa appaia oscurata sul monitor LCD. Tuttavia, nell'immagine acquisita l'area luminosa verrà visualizzata correttamente.
- In condizioni di scarsa illuminazione, se si imposta [**Luminosità LCD**] su un'impostazione chiara, il disturbo della cromaticità potrebbe riflettersi nell'immagine Live View. Tuttavia, il disturbo della cromaticità non viene registrato sull'immagine acquisita.
- Quando si ingrandisce l'immagine, la nitidezza potrebbe apparire più pronunciata di quanto lo sia realmente.

Icona < >

- Se lo scatto in Live View viene utilizzato alla luce diretta del sole o in ambienti surriscaldati, sullo schermo potrebbe comparire l'icona <  > (avviso di temperatura alta della fotocamera). Se si prosegue con lo scatto in Live View, la qualità dell'immagine potrebbe risultare compromessa. Si consiglia di spegnere la fotocamera e lasciarla a riposo per un po' di tempo.
- Se si continua a utilizzare lo scatto in Live View quando è visualizzata l'icona di avviso <  > e la temperatura interna della fotocamera aumenta, lo scatto in Live View viene interrotto automaticamente. La funzione di scatto in Live View rimane disattivata fino a quando la temperatura della fotocamera non si abbassa.

Precauzioni per lo scatto in Live View

Note sui risultati dello scatto

- Quando si esegue lo scatto in Live View a velocità ISO elevate, potrebbero presentarsi disturbi (righe orizzontali, puntini luminosi, ecc.) o colori irregolari.
- Quando si utilizza lo scatto continuo con la funzione Live View per un periodo di tempo prolungato, la temperatura interna della fotocamera potrebbe aumentare e influire negativamente sulla qualità dell'immagine. Disattivare lo scatto in Live View quando non si acquisiscono immagini.
- Prima di eseguire un'esposizione prolungata, interrompere temporaneamente lo scatto in Live View e attendere alcuni minuti prima di scattare. In questo modo si previene la degradazione dell'immagine.
- Quando si riproduce un'immagine scattata a velocità ISO elevate, potrebbero essere visibili disturbi o colori irregolari.
- Se si scatta la foto durante la visualizzazione ingrandita, l'esposizione potrebbe risultare diversa da quella desiderata. Tornare alla visualizzazione normale prima di acquisire la foto. Durante la visualizzazione ingrandita, la velocità dell'otturatore e l'apertura vengono visualizzate in rosso. Anche se si acquisisce la foto durante la visualizzazione ingrandita, l'immagine viene acquisita con la visualizzazione normale.

Note sulle funzioni personalizzate

- Durante lo scatto in Live View, alcune impostazioni delle funzioni personalizzate vengono disattivate (p. 205-207).
- Se la funzione [ **C.Fn II -4: Auto Lighting Optimizer/Ottimizzazione automatica della luce**] (p. 81) è impostata su un'opzione diversa da [**3: Disattivato**], l'immagine potrebbe apparire luminosa anche se è impostata l'esposizione manuale, la compensazione dell'esposizione o la compensazione dell'esposizione flash per rendere l'esposizione più scura.

Note su obiettivi e flash

- Non è possibile utilizzare la funzione di preimpostazione della messa a fuoco su super teleobiettivi.
- Il blocco FE e il flash di riempimento non funzionano se si utilizza uno Speedlite esterno.

6

Acquisizione di filmati

È possibile registrare sulla scheda l'immagine Live View come un filmato. È possibile acquisire un filmato con l'esposizione automatica o manuale. Il formato di registrazione del filmato sarà MOV.

Schede su cui è possibile registrare filmati

Quando si acquisiscono filmati, utilizzare una scheda con capacità e velocità di lettura/scrittura elevate. La velocità della scheda CF deve essere 8 MB/sec. o maggiore. La scheda SD deve essere classificata come velocità Class 6 "CLASS[Ⓢ]" o superiore.

Se si utilizza una scheda con scrittura lenta per acquisire filmati, il filmato potrebbe non essere registrato correttamente. Mentre se si riproduce un filmato su una scheda con velocità di lettura lenta, il filmato potrebbe non essere riprodotto correttamente.

Per verificare la velocità di lettura/scrittura, consultare il sito Web del produttore della scheda.



Informazioni su Full HD 1080

La dicitura Full HD 1080 indica la compatibilità con l'alta definizione con 1080 pixel verticali (linee di scansione).



📷 Operazioni preliminari all'acquisizione di filmati

Impostare la fotocamera in modo da registrare l'immagine Live View come un filmato. Per scattare foto, vedere pagina 125.

1 Selezionare [Impostaz. Live View/filmato].

- Nella scheda [📷], selezionare [Impostaz. Live View/filmato], quindi premere <SET>.



2 Selezionare [Impost.LV 📷/📹].

- Ruotare la ghiera <🕒> per selezionare [Impost.LV 📷/📹], quindi premere <SET>.
- "LV" è l'acronimo di Live View.

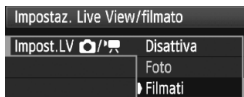

3 Selezionare [Filmati].

- Ruotare la ghiera <🕒> per selezionare [Filmati], quindi premere <SET>.

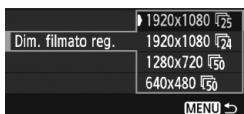

4 Impostare [Dim. filmato reg.].

- Per ulteriori informazioni su [Dim. filmato reg.], vedere pagina 151.

5 Uscire dal menu.

- Premere il pulsante <MENU> o premere il pulsante di scatto a metà per disattivare la schermata di menu.



6 Visualizzare l'immagine Live View.

- Premere <SET>.
- ▶ Sul monitor LCD viene visualizzata l'immagine Live View.
- Viene visualizzata una maschera semitrasparente in alto/basso o a destra/sinistra. L'area dell'immagine all'interno della maschera viene registrata come filmato.
- Con la modalità di scatto <M>, ruotare la ghiera <🕒/🕒> per regolare la luminosità.

Acquisizione di filmati

Scatto con esposizione automatica

Quando la modalità di scatto è impostata su un'opzione diversa da <M>, l'esposizione automatica si attiva per adattarsi all'attuale luminosità della scena. Il controllo dell'esposizione automatica sarà uguale per tutte le modalità di scatto.



1 Impostare una modalità di scatto diversa da <M>.

- Premere il pulsante <MODE> e ruotare la ghiera <☀️/🕒> per selezionare una modalità di scatto diversa da <M>.



2 Mettere a fuoco il soggetto.

- Prima di acquisire un filmato, eseguire la messa a fuoco AF o manuale (p. 131-138).
- Quando si preme il pulsante di scatto a metà o si preme il pulsante <AF-ON>, la fotocamera esegue la messa a fuoco con la modalità AF selezionata.



Registrazione di un filmato in corso

3 Acquisire il filmato.

- Premere il pulsante <FEL>.
- ▶ Si avvia l'acquisizione del filmato. Mentre si acquisisce il filmato, sullo schermo in alto a destra viene visualizzato il simbolo "●".
- Durante l'acquisizione del filmato, è possibile premere il pulsante <AF-ON> per eseguire nuovamente la messa a fuoco.
- Per interrompere l'acquisizione del filmato, premere di nuovo il pulsante <FEL>.

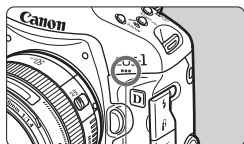

Microfono per i filmati

- Durante l'acquisizione di filmati, è possibile bloccare l'esposizione (blocco AE) premendo il pulsante <✳> (p. 115). Dopo aver applicato il blocco AE durante l'acquisizione di un filmato, è possibile annullarlo premendo il pulsante <☒>.
- Se si imposta l'interruttore di accensione su <J> e si ruota la ghiera <☉>, è possibile impostare la compensazione dell'esposizione.
- La velocità ISO viene impostata automaticamente su un valore compreso tra 100 e 12800. Se [Velocità ISO massima] è impostata su [H1], [H2] o [H3] in [C.Fn I -3: Imposta velocità ISO] (p. 208), la velocità ISO viene impostata automaticamente nella gamma estesa fino al limite maggiore. Tuttavia, impostando [Velocità ISO minima] su [L] la gamma di velocità ISO non viene estesa al limite minore. Inoltre, anche se la gamma di velocità ISO è impostata su un intervallo ridotto rispetto a quello predefinito, la gamma ridotta non ha effetto.
- Premendo il pulsante di scatto a metà nella parte inferiore dello schermo vengono visualizzati la velocità ISO, la velocità dell'otturatore e l'apertura. Si tratta dell'impostazione dell'esposizione per lo scatto di una foto (p. 148). L'impostazione di esposizione per l'acquisizione del filmato non viene visualizzata. Tenere presente che l'impostazione di esposizione per l'acquisizione di filmati può essere diversa da quella per lo scatto di foto.

Scatto con esposizione manuale

Se la modalità di scatto è impostata su <M>, è possibile impostare manualmente la velocità ISO, la velocità dell'otturatore e l'apertura per l'acquisizione di filmati.



1 Impostare la modalità di scatto su <M>.

- Premere il pulsante <MODE> e ruotare la ghiera <☉/☂> per selezionare <M>.



2 Impostare la velocità ISO.

- Premere il pulsante <ISO> e guardare lo schermo mentre si ruota la ghiera <☉/☂> per impostare la velocità ISO.
- Per ulteriori informazioni sulla velocità ISO, vedere pagina 146.

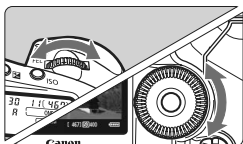

3 Impostare la velocità dell'otturatore e il valore di apertura desiderati.

- Premere il pulsante di scatto a metà e controllare l'indicatore del livello di esposizione.
- Ruotare la ghiera <☀> per impostare la velocità di scatto su un valore compreso tra 1/30 (1/60) di secondo e 1/4000 di secondo.
- Se si imposta l'interruttore di accensione su <J> e si ruota la ghiera <☉>, è possibile impostare l'apertura.



4 Eseguire la messa a fuoco e acquisire il filmato.

- La procedura è identica al passo 2 e 3 della sezione "Scatto con esposizione automatica" (p. 143).



- Se si scatta con l'esposizione manuale, non è possibile impostare il blocco AE e la compensazione dell'esposizione.
- Si consiglia di modificare l'apertura durante l'acquisizione del filmato poiché vengono registrate le variazioni all'esposizione dovute all'azionamento dell'apertura dell'obiettivo.
- Se è stato impostato <AWB> e la velocità ISO o l'apertura cambia durante l'acquisizione del filmato, potrebbe cambiare anche il bilanciamento del bianco.
- Se si acquisisce un filmato in un ambiente in cui è presente una luce fluorescente, potrebbero verificarsi sfarfallii.



- Il limite minore della velocità dell'otturatore cambia in base alla frequenza fotogrammi (p. 151).
- Quando si acquisisce il filmato di un soggetto in movimento, si consiglia una velocità dell'otturatore compresa tra 1/30 e 1/125 di secondo. Maggiore è la velocità dell'otturatore, meno fluidi saranno i movimenti del soggetto.

Informazioni sulla velocità ISO durante l'esposizione manuale

- È possibile impostare la velocità ISO su **[AUTO] (A)** o su un valore ISO compreso tra 100 e 12800 in incrementi di 1/3 di stop.
- Se la velocità ISO è impostata su **[AUTO] (A)**, la velocità ISO viene impostata automaticamente su un valore compreso tra 100 e 12800 (l'impostazione [**C.Fn I -3: Imposta velocità ISO**] (p. 208) non ha effetto). È quindi possibile acquisire filmati come se fosse impostata la modalità AE a priorità del diaframma (apertura fissa, esposizione standard).
- Se **[Velocità ISO massima]** è impostata su **[H1]** (ISO 25600), **[H2]** (ISO 51200) o **[H3]** (ISO 102400) in [**C.Fn I -3: Imposta velocità ISO**], è possibile impostare manualmente la velocità ISO nella gamma estesa fino al limite maggiore. Inoltre, se la gamma di velocità ISO è stata impostata su un intervallo ridotto rispetto a quello predefinito, è possibile impostare la velocità ISO su un valore della gamma ridotta.
- Anche se **[Velocità ISO minima]** è stata impostata su **[L]** (ISO 50) in [**C.Fn I -3: Imposta velocità ISO**], non è possibile selezionare **[L]** quando si imposta la velocità ISO.
- Se la funzione [**C.Fn II -3: Priorità tonalità chiare**] (p. 215) è impostata su **[1: Attivata]**, la gamma di velocità ISO impostabile parte da 200.

Note per lo scatto con esposizione automatica e manuale



- La fotocamera non è in grado di eseguire una costante messa a fuoco come una videocamera.
- Durante l'acquisizione di filmati, non puntare l'obiettivo verso il sole. Il calore del sole può danneggiare i componenti interni della fotocamera.
- Anche se la voce di menu [**☛ Sel. funz. reg.+supp./cart.**] è stata impostata su [**Registr. separata**] o [**Regis. multipla**] (p. 57), non è possibile registrare contemporaneamente un filmato su entrambe le schede CF <[1]> e SD <[2]>. Se è stato impostato [**Registr. separata**] o [**Regis. multipla**], il filmato viene registrato sulla scheda impostata per la [**Riproduzione**].
- **Le precauzioni sull'acquisizione di filmati sono riportate alle pagine 153 e 154.**
- **Se necessario, leggere anche Precauzioni per lo scatto in Live View alle pagine 139 e 140.**
- Non è possibile crittografare i filmati con Original Data Security Kit OSK-E3.



- Per ogni filmato viene registrato un unico file.
- Durante l'acquisizione di filmati, le parti in alto, in basso, a destra e a sinistra dello schermo presentano una maschera semitrasparente. L'area all'interno della maschera viene registrata come filmato. Le dimensioni della maschera semitrasparente dipendono dall'impostazione [**Dim. filmato reg.**] (p. 151).
- L'audio viene registrato in modalità monoaurale mediante il microfono integrato nella fotocamera (p. 143).
- È possibile registrare l'audio in modalità stereo collegando un microfono esterno con connettore mini stereo (3,5 mm di diametro) al terminale IN per microfono esterno della fotocamera (p. 19). Non collegare il terminale IN del microfono esterno della fotocamera a dispositivi diversi dal microfono esterno.
- Il livello di registrazione dell'audio viene regolato automaticamente.
- Se si riproduce il filmato con "Visualizzazione delle informazioni di scatto" (p. 156), la modalità di scatto, la velocità dell'otturatore e l'apertura non vengono visualizzati. Tra le informazioni dell'immagine (Exif) vengono registrate le impostazioni utilizzate all'inizio del filmato.
- Con una batteria LP-E4 completamente carica, il tempo totale di registrazione del filmato sarà: a 23°C: circa 2 ore e 40 minuti, a 0°C: circa 2 ore e 20 minuti.
- Con ZoomBrowser EX/ImageBrowser (software in dotazione) è possibile estrarre foto dal filmato. La qualità della foto sarà: circa 2,07 megapixel a [**1920x1080**], circa 920.000 pixel a [**1280x720**] e circa 310.000 pixel a [**640x480**].

INFO. Visualizzazione delle informazioni

- Ogni volta che si preme il pulsante <INFO.>, le informazioni visualizzate cambiano.

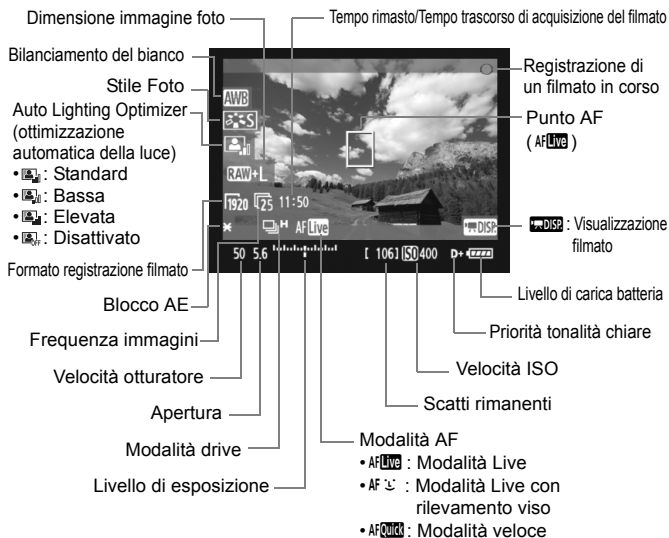

- Se nella fotocamera non è presente una scheda, il tempo di acquisizione rimanente viene visualizzato in rosso.
- Quando si avvia l'acquisizione del filmato, il tempo di acquisizione rimanente viene sostituito dal tempo trascorso.

Scatto di foto durante l'acquisizione di un filmato

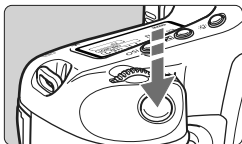

È possibile scattare una foto in qualsiasi momento premendo completamente il pulsante di scatto, anche durante l'acquisizione di filmati.

- Nella foto verrà registrato tutto lo schermo, compresa la maschera semitrasparente.
- La foto viene scattata con l'impostazione di esposizione visualizzata quando si preme il pulsante di scatto a metà. Se viene scattata una foto durante l'acquisizione di filmati con esposizione manuale, la foto viene scattata con l'impostazione di esposizione selezionata per il filmato.
- La foto viene scattata con dimensione immagini, valore di compressione JPEG e Stile Foto selezionati.
- Se si scatta una foto durante l'acquisizione di un filmato, il filmato si ferma per circa un secondo. La foto viene registrata sulla scheda e l'acquisizione del filmato riprende automaticamente una volta visualizzata l'immagine Live View.
- Il filmato e la foto vengono registrati sulla scheda come file separati. Se si utilizza lo scatto continuo, le foto acquisite vengono registrate sulla scheda.
- Se **[Funz. regis.]** (p. 57) è impostata su **[Standard]** o **[Comm. auto supp.]**, i filmati e le foto vengono registrati sulla stessa scheda. Se è stato impostato **[Registr. separata]** o **[Regis. multipla]**, i filmati vengono registrati sulla scheda impostata per la **[Riproduzione]**. Le foto vengono registrate con la dimensione immagini impostata per la rispettiva scheda.



- Gli eventuali Speedlite esterni non si attivano.
- Non è possibile utilizzare AEB.
- Durante l'acquisizione di filmati è possibile eseguire lo scatto continuo di foto, ma le immagini acquisite non vengono visualizzate durante lo scatto continuo. In base alla dimensione immagine della foto, al numero di scatti durante lo scatto continuo, alle prestazioni della scheda, ecc., l'acquisizione del filmato potrebbe interrompersi automaticamente.

- Per lo scatto continuo di foto durante l'acquisizione di filmati, si consiglia di utilizzare una scheda CF a elevata velocità compatibile con i trasferimenti UDMA. Si consiglia inoltre di impostare una dimensione immagine ridotta per le foto e di eseguire meno scatti continui.
- Se la modalità drive è stata impostata su <10> o <2> e si avvia l'acquisizione di un filmato, la modalità drive passa automaticamente a <□> (scatto singolo).

Impostazioni delle funzioni di scatto

Come per lo scatto normale attraverso il mirino, durante l'acquisizione di filmati è possibile continuare a utilizzare i pulsanti della fotocamera per modificare le impostazioni ed eseguire la riproduzione.

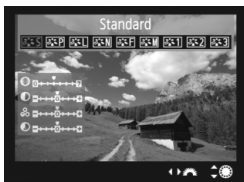

- Premendo il pulsante <MODE> <AF•DRIVE> <Z> o <AF•AREA> si visualizza la relativa schermata di impostazione sul monitor LCD. Per modificare l'impostazione, ruotare la ghiera <G> o <D>.
- Quando si preme il pulsante <FUNC.>, ruotare la ghiera <G> per impostare la scheda da utilizzare per la registrazione, quindi ruotare la ghiera <D> per impostare la dimensione immagini o il bilanciamento del bianco mentre si osserva il pannello LCD posteriore.
- La modalità di misurazione per l'acquisizione di filmati viene fissata sulla misurazione media pesata al centro. Se la modalità AF è impostata su [Modal. Live (rilevamento viso)], il controllo dell'esposizione avverrà mediante la misurazione valutativa collegata al viso rilevato.
- Anche se la modalità AF è stata impostata su [Mod. veloce], durante l'acquisizione di un filmato passa automaticamente a [Modal. Live].

MENU Impostazioni delle funzioni di menu

Durante l'acquisizione di filmati, è inoltre possibile impostare le opzioni di menu. Le funzioni di acquisizione dei filmati vengono elencate di seguito.

Impostaz. Live View/filmato	
Impost. LV Filmati	
Modalità AF	Modal. Live
Con griglia	Off
Dim. filmato reg.	1920x1080
Registraz. audio	On
Timer misurazione	16 sec.

Dalla schermata [Impostaz. Live View/filmato] nella scheda [] è possibile impostare le seguenti funzioni.

- **Modalità AF** (p. 131-137)

È possibile selezionare [Modal. Live], [Modal. Live] o [Mod. veloce]. **Tenere presente che la fotocamera non è grado di mettere a fuoco continuamente un soggetto in movimento.**

- **Con griglia**

Con [Griglia 1] o [Griglia 2] viene visualizzata una griglia. È possibile verificare l'inclinazione della fotocamera prima di scattare.

- **Dim. filmato reg.**

È possibile selezionare la dimensione immagini del filmato [****x****] e la frequenza immagini [] (fotogrammi registrati al secondo). Il simbolo (frequenza immagini) visualizzato sulla schermata [Dim. filmato reg.] si modifica automaticamente in base all'impostazione [: Sistema video].

- **Dimens. immag.**

[1920x1080] : qualità di registrazione Full HD (Full High-Definition).

[1280x720] : qualità di registrazione HD (High-Definition).

[640x480] : qualità di registrazione standard. Il formato di visualizzazione sarà 4:3.

- **Frequenza immagini** (fps: fotogrammi al secondo)

[] [] : per le zone in cui il formato TV è NTSC (America del Nord, Giappone, Corea, Messico, ecc.).

[] [] : per le zone in cui il formato TV è PAL (Europa, Russia, Cina, Australia, ecc.).

[] : utilizzata prevalentemente per ottenere un filmato con una serie di foto in successione.

* La frequenza di fotogrammi (fps) effettiva è: : 29,97, : 25,00, : 23,976, : 59,94, : 50,00

Tempo di registrazione totale del filmato e dimensioni file al minuto (circa)

Formato registrazione filmato	Tempo di registrazione totale		Dimensioni file
	Scheda 4 GB	Scheda 16 GB	
1920x1080 	12 min.	49 min.	330 MB/min.
1280x720 	12 min.	49 min.	330 MB/min.
640x480 	24 min.	1 ora e 39 min.	165 MB/min.

- Una volta avviata, l'acquisizione del filmato si interrompe automaticamente se le dimensioni del file raggiungono i 4 GB o se la durata raggiunge i 29 minuti e 59 secondi. Per avviare nuovamente l'acquisizione del filmato, premere il pulsante <FEL> (viene avviata la registrazione di un nuovo filmato).

● **Registraz. audio**

Se si imposta [**On**], il microfono incorporato registra il suono in modalità monoaurale. È possibile registrare l'audio in modalità stereo collegando un microfono esterno con connettore mini stereo (3,5 mm di diametro) al terminale IN per microfono esterno della fotocamera (p. 19). Quando si collega un microfono esterno, la registrazione dell'audio avviene automaticamente mediante il microfono esterno. Se si imposta [**Off**], l'audio non viene registrato.

● **Timer misurazione**

È possibile modificare quanto a lungo visualizzare l'impostazione di esposizione (durata blocco AE).

Se si seleziona [**☑ Registr.WB pers.**], [**☑ Dati eliminazione polvere**], [**☑ Salva/Carica imp. da supporto**], [**☑ Registra/applica impost. base**], [**☑ Pulizia Sensore**], [**☑ Cancella impost. fotocamera**] o [**☑ Versione Firmware**], l'acquisizione del filmato viene interrotta.



Precauzioni sull'acquisizione di filmati

Qualità di registrazione e delle immagini

- Se l'obiettivo in uso dispone della funzione Image Stabilizer (Stabilizzatore d'immagine), tale funzione si attiva sempre anche quando non si preme a metà il pulsante di scatto. La funzione Image Stabilizer (Stabilizzatore d'immagine) può ridurre il tempo totale per l'acquisizione di un filmato o gli scatti possibili. Se si utilizza un treppiede o se l'Image Stabilizer (Stabilizzatore d'immagine) non è necessario, è possibile impostare l'interruttore IS su <OFF>.
 - Il microfono incorporato nella fotocamera registra anche i rumori prodotti dal funzionamento della fotocamera. Utilizzando un microfono esterno disponibile in commercio è possibile evitare (o ridurre) la registrazione di tali rumori.
 - Per eseguire nuovamente la messa a fuoco durante l'acquisizione del filmato, premere il pulsante <AF-ON> (la messa a fuoco automatica non funziona premendo il pulsante di scatto a metà). Tuttavia, si consiglia di non eseguire la messa a fuoco automatica durante l'acquisizione di un filmato perché è possibile che venga persa la messa a fuoco o modificata l'esposizione.
 - Se la capacità residua della scheda non è sufficiente per l'acquisizione del filmato, il tempo di acquisizione restante (p. 148) viene visualizzato in rosso.
 - Se si utilizza una scheda con velocità di scrittura ridotta, durante l'acquisizione di un filmato potrebbe essere visualizzato nella parte destra dello schermo un indicatore a 5 livelli della quantità di dati non ancora scritti sulla scheda (capacità restante della memoria del buffer interno). Più è lenta la scheda, più velocemente si riempirà l'indicatore. Se l'indicatore si riempie, l'acquisizione del filmato si interrompe automaticamente.
- Se la scheda dispone di una velocità di scrittura elevata, il livello (se visualizzato) si riempie molto lentamente o l'indicatore non viene visualizzato affatto. Prima di tutto, acquisire qualche filmato di prova per verificare la velocità di scrittura della scheda.
- Durante l'acquisizione di filmati, alcune impostazioni delle funzioni personalizzate vengono disattivate (p. 205-207).



Indicatore

Precauzioni sull'acquisizione di filmati

Aumento della temperatura interna della fotocamera e degradazione dell'immagine

- Quando si acquisiscono filmati a velocità ISO elevate, potrebbero presentarsi disturbi (righe orizzontali, puntini luminosi, ecc.).
- Se l'acquisizione di filmati continua per un periodo di tempo prolungato, la temperatura interna della fotocamera aumenta. Questo può comportare una degradazione della qualità dell'immagine. Quando non la si utilizza, spegnere la fotocamera.
- Se si acquisisce alla luce diretta del sole o in ambienti in cui la temperatura è alta, sullo schermo viene visualizzata l'icona (avviso di temperatura interna elevata). Se si continua ad acquisire un filmato quando è visualizzata l'icona di avviso, la qualità dell'immagine può risultare compromessa. Si consiglia di spegnere la fotocamera e lasciarla a riposo per un po' di tempo.
- Se l'icona è visualizzata e si continua ad acquisire filmati fino a far aumentare ulteriormente la temperatura interna della fotocamera, l'acquisizione del filmato si interrompe automaticamente. L'acquisizione di filmati rimane disattivata fino a quando la temperatura della fotocamera non si abbassa.

Riproduzione e collegamento allo schermo di un televisore

- Se la luminosità cambia durante l'acquisizione di un filmato, il fotogramma corrispondente potrebbe essere temporaneamente visualizzato come un'istantanea durante la riproduzione del filmato.
- Se la fotocamera è collegata allo schermo di un televisore con un cavo HDMI (p. 171), premendo il pulsante <INFO.> durante l'acquisizione del filmato non viene visualizzata la schermata INFO.
- Se si collega la fotocamera allo schermo di un televisore (p. 170-171) e si acquisisce un filmato, l'audio non viene riprodotto durante l'acquisizione, ma viene correttamente registrato.

7

Riproduzione delle immagini

In questo capitolo vengono descritte le procedure per riprodurre ed eliminare foto e filmati, visualizzare le immagini sullo schermo di un televisore e altre funzioni relative alla riproduzione.

Informazioni sulle immagini acquisite con un'altra fotocamera

La fotocamera potrebbe non essere in grado di visualizzare correttamente le immagini acquisite con una fotocamera diversa, modificate tramite computer o corrispondenti a file o a formati di file il cui nome sia stato modificato.

▶ Riproduzione delle immagini

Visualizzazione di una sola immagine



1 Riprodurre l'immagine.

- Premere il pulsante <▶>.
- ▶ Viene visualizzata l'ultima immagine acquisita o visualizzata.



2 Selezionare l'immagine.

- Per riprodurre le immagini iniziando dall'ultima, ruotare la ghiera <⦿> in senso antiorario. Per riprodurre le immagini iniziando dalla prima immagine acquisita, ruotare la ghiera in senso orario.
- Ogni volta che si preme il pulsante <INFO.>, il formato dello schermo cambia.



Visualizzazione di una sola immagine



Visualizzazione di una sola immagine + Dimensioni immagine

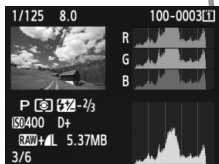

Istogramma attivo

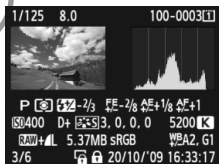

Visualizzazione delle informazioni di scatto

3 Uscire dalla riproduzione dell'immagine.

- Premere il pulsante <▶> per uscire dalla riproduzione dell'immagine e ripristinare lo stato pronta per lo scatto della fotocamera.

INFO. Visualizzazione delle informazioni di scatto

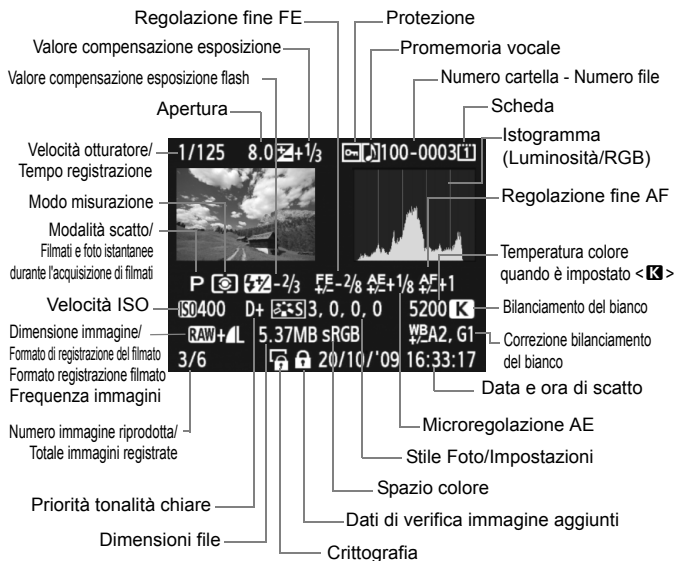

* Quando si scatta in modalità RAW+JPEG, vengono visualizzate le dimensioni del file immagine JPEG.

* Per i file di filmati, vengono visualizzati l'icona dei filmati <MOV>, il formato di registrazione <MOV>, le dimensioni della registrazione <1920/1280/1640> e la frequenza immagini <1/60/1/50/1/30/1/25/1/24>. La modalità di scatto, la velocità dell'otturatore e l'apertura non vengono visualizzati.

* Per le foto istantanee scattate durante l'acquisizione di un filmato, viene visualizzata l'icona <P>.

● Informazioni sull'avviso aree sovraesposte

Impostando l'opzione [☑] **Avviso sovraesp.** su [Attivato], le aree sovraesposte lampeggiano. Per ottenere una maggiore definizione dei dettagli nelle aree sovraesposte, impostare la compensazione dell'esposizione su un valore negativo e scattare nuovamente la foto.

● Informazioni sulla visualizzazione del punto AF

Impostando l'opzione [ Display pun.AF] su [Attivato] il punto AF che ha raggiunto la messa a fuoco viene indicato in rosso. In modalità di selezione automatica, è possibile che più punti AF vengano visualizzati in rosso.

● Informazioni sull'istogramma

L'istogramma della luminosità mostra la distribuzione del livello di esposizione e la luminosità complessiva. L'istogramma RGB consente di verificare la gradazione e la saturazione del colore. È possibile cambiare tipo di visualizzazione dall'opzione [ Istogramma].

Visualizzazione di [Luminosità]

Questo istogramma è un grafico che mostra la distribuzione del livello di luminosità dell'immagine. L'asse orizzontale indica il livello di luminosità (minore a sinistra e maggiore a destra), mentre l'asse verticale indica il numero di pixel per ciascun livello di luminosità. Quanto maggiore è il numero di pixel sulla sinistra, tanto più scura risulterà l'immagine. Analogamente, quanto maggiore è il numero di pixel sulla destra, tanto più chiara risulterà l'immagine. Se è presente un numero eccessivo di pixel sulla sinistra, le parti in ombra risulteranno meno dettagliate, mentre se è presente un numero eccessivo di pixel sulla destra si risconterà un minore livello di dettaglio nelle zone luminose. Verranno riprodotte le tonalità intermedie. Verificando l'istogramma della luminosità dell'immagine, è possibile notare le imperfezioni del livello di esposizione e la tonalità complessiva.

Esempi di istogramma



Immagine scura



Luminosità normale



Immagine chiara

Visualizzazione [RGB]

Questo istogramma è un grafico che mostra la distribuzione del livello di luminosità di ciascun colore primario nell'immagine (RGB o rosso, verde e blu). L'asse orizzontale indica il livello di luminosità del colore (minore a sinistra e maggiore a destra), mentre l'asse verticale indica il numero di pixel per ciascun livello di luminosità. Quanto maggiore è il numero di pixel sulla sinistra, tanto più scuro e meno dominante risulterà il colore. Analogamente, quanto maggiore è il numero di pixel sulla destra, tanto più chiaro e denso risulterà il colore. Se è presente un numero eccessivo di pixel sulla sinistra, non verranno fornite le informazioni sul colore, mentre se è presente un numero eccessivo di pixel sulla destra, si risconterà un eccessivo livello di saturazione del colore e un'assenza di dettagli. Verificando l'istogramma RGB dell'immagine, è possibile notare la condizione della gradazione e della saturazione del colore e le imperfezioni del bilanciamento del bianco.

► Ricerca rapida delle immagini

🔍 Visualizzazione di più immagini in una schermata (visualizzazione indice)

Consente di cercare rapidamente le immagini grazie alla visualizzazione a indice con quattro o nove immagini su una schermata.



1 Attivare la visualizzazione con indice.

- Durante la riproduzione dell'immagine, premere il pulsante <🔍>.
- ▶ Viene visualizzato il display con indice a quattro immagini. L'immagine attualmente selezionata viene visualizzata con un bordo blu.
- Premere nuovamente il pulsante <🔍> per selezionare il display con indice a nove immagini. Premendo il pulsante <🔍> la visualizzazione passa a 9 immagini, 4 immagini e infine una sola immagine.

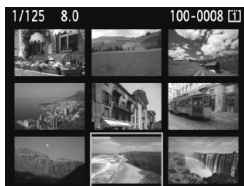
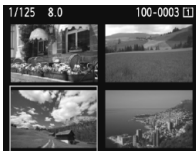

2 Selezionare l'immagine.

- Ruotare la ghiera <🌀> per spostare la cornice blu e selezionare l'immagine.
- Premere <SET> per visualizzare la singola immagine.

Scorrimento delle immagini (modalità di scorrimento)

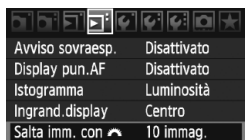

Nella modalità di visualizzazione di una sola immagine, è possibile ruotare la ghiera < > per scorrere le immagini.





Modalità di scorrimento

Posizione dell'immagine

1 Selezionare il metodo di scorrimento.

- Con l'opzione di menu [] **Salta imm. con** [], selezionare il metodo di scorrimento desiderato tra [**1 immagine/10 immag./100 immag./Data/Cartella/Filmati/Foto**], quindi premere < >.

2 Scorrere le foto.

- Premere il pulsante < > per riprodurre l'immagine.
- Ruotare la ghiera < >.
- ▶ La visualizzazione procede secondo il metodo di scorrimento selezionato.
- ▶ In basso a destra vengono indicati il metodo di scorrimento e la posizione dell'immagine corrente.

- Per cercare le immagini in base alla data di scatto, selezionare [**Data**]. Ruotare la ghiera < > per visualizzare la data di scatto.
- Per cercare le immagini in base alla cartella, selezionare [**Cartella**].
- Se nella scheda sono memorizzati [**Filmati**] e [**Foto**], selezionare se visualizzare solo i filmati o le foto.

🔍/🔍 Vista ingrandita

È possibile ingrandire le immagini da 1,5 a 10 volte sul monitor LCD.



Posizione dell'area ingrandita

1 Ingrandire l'immagine.

- Durante la riproduzione dell'immagine, premere il pulsante <🔍>.
- ▶ L'immagine viene ingrandita.
- Se si tiene premuto il pulsante <🔍>, l'immagine continuerà a ingrandirsi finché non raggiunge il livello massimo di ingrandimento.
- Per ridurre il livello di ingrandimento, premere il pulsante <🔍>. Se si tiene premuto il pulsante, l'ingrandimento continuerà a ridursi fino a raggiungere la visualizzazione di una sola immagine.



2 Scorrere all'interno dell'immagine.

- Utilizzare <🌀> per scorrere l'immagine in qualsiasi direzione.
- Per uscire dalla visualizzazione ingrandita, premere il pulsante <▶> per tornare alla visualizzazione di una sola immagine.

Posizione iniziale della vista ingrandita

Di solito, la vista ingrandita inizia al centro dell'immagine. Quando l'opzione di menu [🔍] **Ingrand.display** viene impostata su [**Ingrandisci dal punto AF attivo**], la vista ingrandita inizia al punto AF selezionato. Tale operazione risulta utile per controllare rapidamente la messa fuoco.





- Nella vista ingrandita è possibile mantenere la stessa area ingrandita e fattore di ingrandimento quando si ruota la ghiera <🌀> per visualizzare un'altra immagine.
- In caso di immagini acquisite tramite la selezione automatica del punto AF o tramite la messa a fuoco manuale <MF>, l'ingrandimento inizia dal centro dell'immagine.
- La visualizzazione ingrandita non può essere eseguita durante la visualizzazione dell'immagine immediatamente successiva alla sua acquisizione.
- Con [**Ingrandisci dal punto AF attivo**]
 - L'ingrandimento iniziale varia a seconda della dimensione dell'immagine impostata.
 - Se viene impostata la funzione C.Fn III -8-1/2/3, l'area del punto della messa a fuoco viene espansa e la vista ingrandita inizia dal punto AF che ha raggiunto la messa a fuoco. Pertanto, la vista potrebbe non essere ingrandita dal punto AF selezionato manualmente.
- Non è possibile ingrandire un filmato.

Rotazione dell'immagine

È possibile ruotare l'immagine visualizzata con l'orientamento desiderato.



1 Selezionare [Rotazione].

- Nella scheda [], selezionare [Rotazione], quindi premere </>.









2 Selezionare l'immagine.

- Ruotare la ghiera </> per selezionare l'immagine da ruotare.
- È inoltre possibile selezionare un'immagine dalla visualizzazione indice.



3 Ruotare l'immagine.

- Ogni volta che si preme </>, l'immagine viene ruotata in senso orario nel modo seguente: 90° → 270° → 0°
- Per ruotare un'altra immagine, ripetere i passi 2 e 3.
- Per uscire e tornare alla schermata del menu, premere il pulsante <MENU/>.

- Se l'opzione [ Auto-rotazione] è stata impostata su [On  ] (p. 182) prima di effettuare scatti in verticale, è necessario ruotare l'immagine come descritto in precedenza.
- Se durante la riproduzione, l'immagine ruotata non viene visualizzata con l'orientamento della rotazione, impostare l'opzione [ Auto-rotazione] su [On  ].
- Non è possibile ruotare un filmato.

Visualizzazione dei filmati

Sostanzialmente sono disponibili tre modalità di riproduzione dei filmati acquisiti.

Riproduzione sullo schermo di un televisore

(p. 170, 171)



Utilizzare il cavo AV stereo in dotazione o un cavo HDMI HTC-100 (venduto separatamente) per collegare la fotocamera a un televisore. A questo punto è possibile riprodurre i filmati e le foto acquisiti sul televisore.

Se si dispone di un televisore HD (High-Definition) e si collega la fotocamera con un cavo HDMI, è possibile visualizzare i filmati Full HD (Full High-Definition 1920x1080) e HD (High-Definition 1280x720) con una qualità d'immagine migliore.



- I filmati presenti nella scheda possono essere riprodotti solo da dispositivi compatibili con filmati MOV.
- Poiché i registratori con disco rigido non dispongono del terminale IN HDMI, non è possibile collegare la fotocamera con il cavo HDMI.
- Anche se la fotocamera è collegata a un registratore con disco rigido con un cavo USB, non è possibile riprodurre o salvare filmati e foto.

Riproduzione sul monitor LCD della fotocamera

(p. 165-169)

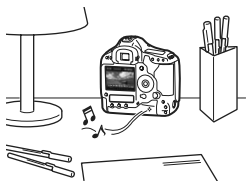

È possibile riprodurre i filmati sul monitor LCD della fotocamera, nonché modificare la prima e ultima scena. È inoltre possibile riprodurre le foto e i filmati registrati sulla scheda come presentazione automatica.



Non è possibile riscrivere sulla scheda e riprodurre sulla fotocamera un filmato modificato al computer.

Riproduzione e modifica con un computer

(Vedere il manuale di istruzioni in formato PDF di ZoomBrowser EX/ImageBrowser)



È possibile trasferire i filmati registrati sulla scheda su un computer e riprodurli o modificarli con ZoomBrowser EX/ImageBrowser (software in dotazione). È inoltre possibile estrarre un singolo fotogramma da un filmato e salvarlo come una foto.

- Per riprodurre il filmato senza problemi sul computer, è necessario disporre di un modello con elevate prestazioni. Per i requisiti hardware relativi a ZoomBrowser EX/ImageBrowser, consultare il manuale di istruzioni in formato PDF.
- Se si desidera utilizzare software disponibili in commercio per riprodurre o modificare i filmati, verificare che siano compatibili con i file MOV. Per ulteriori informazioni sui software disponibili in commercio, rivolgersi al produttore del software.

Riproduzione di filmati





1 Riprodurre l'immagine.

- Premere il pulsante  per riprodurre le immagini.



2 Selezionare un filmato.

- Ruotare la ghiera  per selezionare un'immagine.
- Mentre si visualizza una sola immagine, viene visualizzata l'icona  nell'angolo in alto a sinistra per indicare che si tratta di un filmato.
- Nella visualizzazione a indice, le perforazioni sul bordo sinistra dell'immagine indicano che si tratta di un filmato. **Non è possibile riprodurre filmati dalla visualizzazione indice, quindi premere  per passare alla visualizzazione di una sola immagine.**

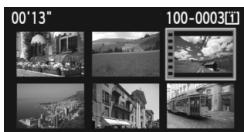





3 Durante la visualizzazione di una sola immagine, premere .

- ▶ In basso viene visualizzato il pannello di riproduzione del filmato.



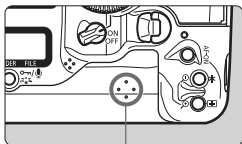

4 Riprodurre il filmato.

- Ruotare la ghiera  per selezionare  (riproduzione), quindi premere .
- ▶ Viene avviata la riproduzione del filmato.
- È possibile mettere in pausa la riproduzione premendo .
- Durante la riproduzione del filmato, è possibile regolare il volume dell'audio ruotando la ghiera .
- Per ulteriori informazioni sulla procedura di riproduzione, vedere la pagina seguente.



Altoparlante

Funzione	Descrizione riproduzione
↩ Esci	Consente di tornare alla visualizzazione di una sola immagine.
▶ Riproduzione	La pressione del pulsante <ⓈET> consente alternativamente di riprodurre o interrompere il filmato.
▶ Rallentatore	Regolare la velocità del rallentatore ruotando la ghiera <⦿>. La velocità del rallentatore viene indicata in alto a destra.
⏮ Primo frame	Consente di visualizzare il primo fotogramma del filmato.
⏪ Frame precedente	Ogni volta che si preme <ⓈET>, viene visualizzato il fotogramma precedente. Se si tiene premuto <ⓈET>, si riavvolge il filmato.
⏩ Frame successivo	Ogni volta che si preme <ⓈET>, il filmato viene riprodotto fotogramma per fotogramma. Se si tiene premuto <ⓈET>, il filmato procede velocemente.
⏭ Ultimo frame	Consente di visualizzare l'ultimo fotogramma del filmato.
⌘ Modifica	Consente di visualizzare la schermata di modifica (p. 167).
	Avanzamento riproduzione
mm' SS"	Tempo di riproduzione
 Volume	È possibile regolare il volume audio degli altoparlanti integrati ruotando la ghiera <🔊>.



- Con una batteria LP-E4 completamente carica, il tempo di riproduzione continua a 23°C sarà: circa 9 ore e 20 min.
- Durante la visualizzazione di una sola immagine, premere il pulsante <INFO.> per cambiare il formato di visualizzazione (p. 156).
- Se si scatta una foto durante l'acquisizione di un filmato, la foto viene visualizzata per circa 1 secondo durante la riproduzione del filmato.
- Se si collega la fotocamera allo schermo di un televisore (p. 170 171) per riprodurre un filmato, regolare il volume dell'audio dallo schermo del televisore. Ruotando la ghiera <🔊> non si regola il volume dell'audio.

✂ Modifica della prima e ultima scena del filmato

È possibile modificare la prima e ultima scena di un filmato in incrementi di 1 secondo.



1 Nella schermata di riproduzione del filmato, selezionare [✂].

► Viene visualizzata la schermata di modifica.



2 Specificare le parti da modificare.

- Selezionare [⏮] (Taglia inizio) o [⏭] (Taglia fine), quindi premere <[SET]>.
- Inclinare <[◀▶]> a sinistra o a destra per visualizzare i fotogrammi precedenti o successivi. Tenendo premuto il pulsante i fotogrammi procedono velocemente. Ruotare la ghiera <[◻]> per riprodurre il filmato un fotogramma alla volta.
- Dopo aver deciso quale parte modificare, premere <[SET]>. La parte evidenziata in blu nella parte superiore dello schermo rappresenta la porzione rimanente.



3 Verificare la modifica.

- Selezionare [▶] e premere <[SET]> per riprodurre la porzione evidenziata in blu.
- Per cambiare la modifica, tornare al passo 2.
- Per annullare la modifica, selezionare [↶] e premere <[SET]>.



4 Salvare il filmato.

- Selezionare [⏮], quindi premere <[SET]>.
- Viene visualizzata la schermata di salvataggio.
- Per salvarlo come nuovo filmato, selezionare [Nuovo file]. Per salvare e sovrascrivere il filmato originale, invece, selezionare [Sovrascrivere]. Quindi premere <[SET]>.



- Poiché la modifica viene effettuata in incrementi di 1 secondo (posizione indicata da [✂]), la posizione esatta in cui il filmato viene modificato potrebbe essere leggermente diversa dalla posizione specificata.
- Se la scheda non dispone di spazio sufficiente, l'opzione [Nuovo file] non può essere selezionata.
- In ZoomBrowser EX/ImageBrowser (software in dotazione) sono disponibili ulteriori funzioni di modifica dei filmati.

MENU Presentazione (riproduzione automatica) ■

È possibile riprodurre le immagini presenti sulla scheda in una sequenza automatica di diapositive.



1 Selezionare [Presentazione].

- Nella scheda []², selezionare **[Presentazione]**, quindi premere <SET>.

Numero di immagini da riprodurre



2 Selezionare le immagini da riprodurre.

- Ruotare la ghiera <⊙> per selezionare l'elemento visualizzato a sinistra, quindi premere <SET>.

[Tutte imm./Filmati/Foto]

- Ruotare la ghiera <⊙> per selezionare uno delle seguenti opzioni: [] **Tutte imm.** / [] **Filmati** / [] **Foto**. Quindi premere <SET>.

[Cartella/Data]

- Ruotare la ghiera <⊙> per selezionare l'opzione [] **Cartella** o [] **Data**.
- Quando viene evidenziata l'opzione < **INFO.** >, premere il pulsante <INFO.>.
- Ruotare la ghiera <⊙> per selezionare la cartella o la data, quindi premere <SET>.

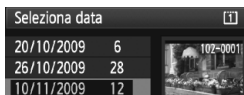
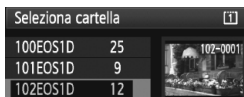

Voce	Descrizione riproduzione
[] Tutte imm.	Vengono riprodotti tutti i filmati e le foto presenti sulla scheda.
[] Cartella	Vengono riprodotti tutti i filmati e le foto presenti nella cartella selezionata.
[] Data	Vengono riprodotti i filmati e le foto acquisiti nella data selezionata.
[] Filmati	Vengono riprodotti solo i filmati presenti sulla scheda.
[] Foto	Vengono riprodotte solo le foto presenti sulla scheda.



3 Impostare l'intervallo di riproduzione e l'opzione di ripetizione.

- Ruotare la ghiera <⊙> per selezionare [**Imposta**], quindi premere <SET>.
- Per le foto, impostare le opzioni [**Intervallo foto**] e [**Ripetizione**], quindi premere il pulsante <MENU>.

[Intervallo foto]



[Ripetizione]



4 Avviare la presentazione.

- Ruotare la ghiera <⊙> per selezionare [**Inizio**], quindi premere <SET>
- ▶ Dopo la visualizzazione del messaggio [**Caricamento immagine...**] per alcuni secondi, viene avviata la presentazione.

5 Chiudere la presentazione.

- Per uscire dalla presentazione e tornare alla schermata di impostazione, premere il pulsante <MENU>.



- Per mettere in pausa la presentazione, premere <SET>. Durante la pausa, in alto a sinistra sull'immagine viene visualizzato il simbolo [||]. Premere di nuovo <SET> per riprendere la presentazione.
- Durante la riproduzione automatica, premere il pulsante <INFO.> per modificare il formato di visualizzazione delle foto.
- Durante la riproduzione del filmato, è possibile regolare il volume dell'audio ruotando la ghiera <⊙>.
- Durante la pausa, è possibile ruotare la ghiera <⊙> o <⊙> per visualizzare un'altra immagine.
- Durante la presentazione, lo spegnimento automatico non è attivo.
- Il tempo di visualizzazione può variare in base all'immagine.
- Per visualizzare la presentazione sullo schermo di un televisore, vedere le pagine 170-171.

Visualizzazione delle immagini sullo schermo di un televisore

È possibile visualizzare le foto e i filmati sullo schermo di un televisore. Prima di collegare o scollegare il cavo dalla fotocamera e dal televisore, spegnere la fotocamera e il televisore.

* Regolare il volume dell'audio del filmato dallo schermo del televisore. Per riprodurre i filmati, vedere a pagina 165.

* A seconda del tipo di schermo del televisore utilizzato, l'immagine potrebbe essere visualizzata solo parzialmente.

Visualizzazione su schermi di televisori non HD (High-Definition)

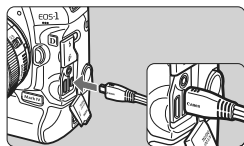

1 Collegare il cavo AV in dotazione con la fotocamera.

- Collegare il cavo AV stereo al terminale <A/V OUT/DIGITAL> della fotocamera.
- Inserire l'estremità con il logo <Canon> rivolto verso la parte anteriore della fotocamera nel terminale <A/V OUT/DIGITAL>.

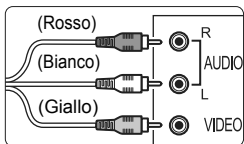

2 Collegare il cavo AV allo schermo del televisore.

- Collegare il cavo AV stereo al terminale IN video e al terminale IN audio dello schermo del televisore.

3 Accendere il televisore e passare all'ingresso video del televisore per selezionare la porta collegata.

4 Posizionare l'interruttore di accensione della fotocamera su <ON>.

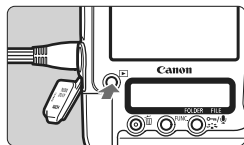

5 Premere il pulsante <▶>.

- ▶ L'immagine viene visualizzata sullo schermo (sul monitor LCD della fotocamera non viene visualizzato nulla).

- Se il formato del sistema video non corrisponde a quello del televisore, le immagini non verranno visualizzate correttamente. Impostare il formato del sistema video appropriato tramite l'impostazione [ Sistema video].
- Utilizzare solo il cavo AV stereo fornito in dotazione. Se si utilizza un cavo di altro tipo, potrebbe non essere possibile visualizzare le immagini.

Visualizzazione su schermi di televisori HD (High-Definition)

È necessario il cavo HDMI HTC-100 (venduto separatamente).

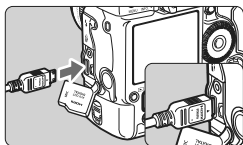

1 Collegare il cavo HDMI alla fotocamera.

- Collegare il cavo HDMI al terminale <HDMI OUT> della fotocamera.
- Inserire l'estremità con il logo <▲HDMI MINI> rivolto verso la parte anteriore della fotocamera nel terminale <HDMI OUT>.

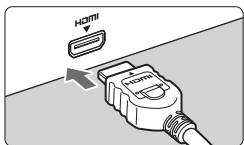

2 Collegare il cavo HDMI allo schermo del televisore.

- Collegare il cavo HDMI alla porta HDMI IN del televisore.

3 Accendere il televisore e passare all'ingresso video del televisore per selezionare la porta collegata.

4 Posizionare l'interruttore di accensione della fotocamera su <ON>.

5 Premere il pulsante <▶>.

- ▶ L'immagine viene visualizzata sullo schermo (sul monitor LCD della fotocamera non viene visualizzato nulla).
- Le immagini vengono visualizzate automaticamente con la risoluzione massima del televisore.
- Premendo il pulsante <INFO.>, è possibile modificare il formato di visualizzazione.

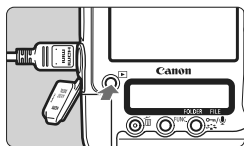

⚠ Non collegare l'uscita di altri dispositivi al terminale <HDMI OUT> della fotocamera. Potrebbe infatti verificarsi un funzionamento anomalo.



- Alcuni televisori potrebbero non essere in grado di visualizzare le immagini acquisite. In tal caso, utilizzare il cavo AV stereo in dotazione.
- Non è possibile utilizzare contemporaneamente il terminale <A/V OUT / DIGITAL> e il terminale <HDMI OUT> della fotocamera.

Protezione delle immagini

La protezione delle immagini consente di evitare che vengano cancellate accidentalmente.

Protezione di un'unica immagine

1 Selezionare l'immagine da proteggere.

- Premere il pulsante <▶> per riprodurre le immagini, quindi ruotare la ghiera <⦿> per selezionare un'immagine.

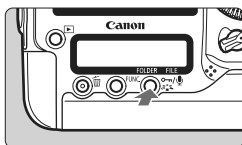

2 Applicare la protezione all'immagine.

- Durante la riproduzione dell'immagine, premere il pulsante <Ⓜ/Ⓜ>.
- ▶ Quando un'immagine è protetta, sulla parte superiore dello schermo appare l'icona <🔒>.
- Per rimuovere la protezione da un'immagine, premere nuovamente il pulsante <Ⓜ/Ⓜ>. L'icona <🔒> scompare.
- Per proteggere un'altra immagine, ripetere i passi 1 e 2.



MENU Protezione di tutte le immagini di una cartella o scheda

È possibile proteggere tutte le immagini contenute in una cartella o in una scheda in un'unica operazione.



Quando l'opzione di menu [] **Protezione immagini** è impostata su [**Tutte le immag. nella cartella**] o su [**Tutte le immag. sulla card**], tutte le immagini nella cartella o nella scheda vengono protette. Per rimuovere la protezione dalle immagini, selezionare [**Canc.tutte le imm.dalla cartel.**] o [**Canc.tutte le imm.dalla card**].



- **Con la formattazione della scheda di memoria (p. 50) vengono eliminate anche le immagini protette.**
- Per proteggere un'immagine, premere e rilasciare rapidamente il pulsante <M/OK>. Se si tiene premuto il pulsante per circa 2 secondi, viene registrato un promemoria vocale.



- Inoltre, le immagini possono essere protette singolarmente quando l'opzione [**☑** **Protezione immagini**] è impostata su [**Seleziona immagini**]. Premere <SET> per applicare o rimuovere la protezione dell'immagine.
- Non è possibile cancellare un'immagine protetta utilizzando la funzione di eliminazione. Per eliminare un'immagine protetta, è necessario prima disattivare la protezione.
- Se si eliminano tutte le immagini (p. 179), restano memorizzate soltanto le immagini protette. Questa funzione è utile quando si desidera eliminare tutte le immagini non necessarie con un'unica operazione.
- Se [**C.Fn IV -9: Funzione pulsante M/OK**] è impostata su [**1: Registrazione memo (protezione: disattivata)**] o su [**2: Riproduzione memo (premuta: registrazione memo)**], le immagini non possono essere protette con il pulsante <M/OK>. Utilizzare l'impostazione [**Seleziona immagini**] dell'opzione di menu [**☑** **Protezione immagini**] per proteggere le immagini.

🎤 Registrazione e riproduzione dei promemoria vocali

È possibile aggiungere un promemoria vocale a un'immagine acquisita. Il promemoria vocale viene salvato come file audio WAV con lo stesso numero file dell'immagine. L'audio può essere riprodotto con la fotocamera o con il software in dotazione.

Registrazione di un promemoria vocale

1 Selezionare l'immagine alla quale si desidera aggiungere un promemoria vocale.

- Premere il pulsante <▶> per riprodurre le immagini, quindi ruotare la ghiera <🌀> per selezionare l'immagine.

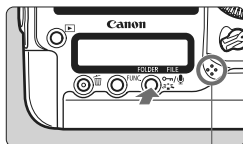

Microfono per i promemoria vocali

2 Registrare un promemoria vocale.

- Durante la visualizzazione di un'immagine, premere il pulsante <🎤> per circa 2 secondi.
- Quando viene visualizzato [Registrazione memo...], tenere premuto il pulsante e parlare al microfono. Il tempo di registrazione massimo per un promemoria vocale è di 30 secondi.
- Per terminare la registrazione di un promemoria vocale, rilasciare il pulsante.
- ▶ Nella parte superiore dello schermo viene visualizzata l'icona <🎤>.

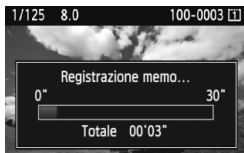

- Non è possibile aggiungere un promemoria vocale a un'immagine protetta.
- Non è possibile aggiungere un promemoria vocale a un filmato.
- Per registrare un promemoria vocale più lungo di 30 secondi, ripetere il passo 2.
- È inoltre possibile registrare un promemoria vocale dopo aver acquisito un'immagine durante la relativa visualizzazione seguendo il passo 2.
- Non è possibile registrare un promemoria vocale con un microfono esterno.

Riproduzione di un promemoria vocale

Quando l'opzione [C.Fn IV -9: Funzione pulsante] è impostata su [2: Riproduzione memo (premuto: registrazione memo)] (p. 231), è possibile riprodurre il promemoria vocale aggiunto all'immagine.



1 Impostare [C.Fn IV -9: Funzione pulsante] su [2: Riproduzione memo (premuto: registrazione memo)].

- Impostare questa funzione facendo riferimento alla pagina 231.
- Per ulteriori informazioni sull'impostazione di una funzione personalizzata, vedere pagina 204.



2 Selezionare l'immagine alla quale è stato aggiunto il promemoria vocale che si desidera riprodurre.

- Premere il pulsante <▶> per riprodurre le immagini, quindi ruotare la ghiera <◂> per selezionare un'immagine in cui viene visualizzata nella parte superiore l'icona <▶>.

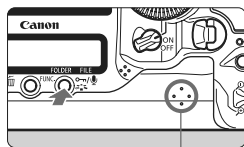

Altoparlante

3 Riprodurre un promemoria vocale.

- Durante la visualizzazione della pagina premere il pulsante <▶>.
- ▶ Il promemoria vocale viene riprodotto.
- Ruotare la ghiera <◂> per regolare il volume dell'audio.
- Per interrompere la riproduzione, premere il pulsante <▶>.

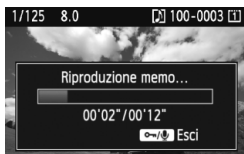

- Se all'immagine sono stati aggiunti più promemoria vocali, questi vengono riprodotti consecutivamente.
- Non è possibile eliminare solo il promemoria vocale aggiunto a un'immagine con la fotocamera.
- Se l'immagine viene eliminata (p. 179), vengono eliminati anche gli eventuali promemoria aggiunti.

Copia di immagini

Le immagini registrate in una scheda possono essere copiate in un'altra scheda.

MENU Copia di immagini singole





1 Selezionare [**Copia immagine**].

- Nella scheda [], selezionare [**Copia immagine**], quindi premere < >.





2 Selezionare [**Sel. imm.**].



- Verificare l'origine della copia e lo spazio disponibile nella scheda di destinazione.
- Ruotare la ghiera < > per selezionare [**Sel. imm.**], quindi premere < >.



3 Selezionare la cartella.

- Ruotare la ghiera < > per selezionare la cartella contenente l'immagine da copiare, quindi premere < >.
- Fare riferimento alle immagini visualizzate a destra, che consentono di selezionare la cartella desiderata.
- ▶ Vengono visualizzate le immagini contenute nella cartella selezionata.

Numero file più basso
Numero di immagini in una cartella
Nome cartella
Numero file più alto

 La copia di origine è la scheda selezionata con l'impostazione [**Reg./ Riprod.**] ([**Riproduzione**]) dell'opzione [ **Sel. funz. reg.+supp./cart.**].

Totale delle immagini selezionate



4 Selezionare l'immagine.

- Ruotare la ghiera <◂/◃> per selezionare l'immagine da copiare, quindi premere <SET>.
- ▶ L'icona <✓> viene visualizzata nella parte superiore sinistra dello schermo.
- Premere il pulsante <Q> per la visualizzazione a tre immagini. Per ritornare alla visualizzazione di una sola immagine, premere il pulsante <Q>.
- Per selezionare un'altra immagine da copiare, ripetere il passo 4.

5 Premere il pulsante <◂/◃>.

- Dopo aver selezionato tutte le immagini da copiare, premere il pulsante <◂/◃>.

6 Selezionare [OK].

- Verificare la scheda di destinazione e premere <SET>.



7 Selezionare la cartella di destinazione.

- Ruotare la ghiera <◂/◃> per selezionare la cartella di destinazione in cui copiare le immagini, quindi premere <SET>.
- Per creare una nuova cartella, selezionare **[Crea cartella]**.



8 Selezionare [OK].

- Verificare l'origine della copia e le informazioni relative alla scheda di destinazione.
- Ruotare la ghiera <◂/◃> per selezionare **[OK]**, quindi premere <SET>.

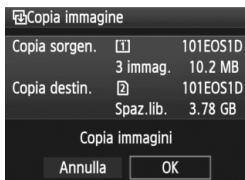

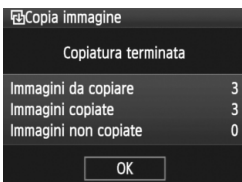

- La copia viene avviata e viene visualizzato lo stato dell'operazione. Una volta completata la copia, viene visualizzato il risultato. Selezionare **[OK]** per tornare alla schermata del passo 2.

MENU Copia di tutte le immagini in una cartella

Nel passo 2, selezionare **[Sel. ■■]**. Selezionare la cartella di origine da copiare e la cartella di destinazione.

MENU Copia di tutte le immagini in una scheda

Nel passo 2, selezionare **[Tutte im.]**. Tutte le cartelle e le immagini nella scheda di origine vengono copiate nella scheda di destinazione. I numeri delle cartelle e i nomi dei file rimangono gli stessi nella cartella di destinazione.



- Il nome file dell'immagine copiata è lo stesso dell'immagine di origine.
- Se è stata impostata l'opzione **[Sel.imm.]**, non è possibile copiare in una sola volta le immagini in più cartelle. Selezionare le immagini in ogni cartella per copiarle cartella per cartella.
- Se un'immagine viene copiata in una cartella di destinazione con lo stesso numero di cartella della cartella di origine e la cartella di destinazione contiene già un'immagine con lo stesso numero di file, vengono visualizzate le seguenti opzioni: **[Salta immagine e continua]** **[Sostituisci immagine esistente]** **[Annulla copia]**. Selezionare la modalità di copia e premere **<SET>**.
 - **[Salta immagine e continua]**:
Le immagini contenute nella cartella di origine con lo stesso numero di file delle immagini della cartella di destinazione vengono saltate e non vengono copiate.
 - **[Sostituisci immagine esistente]**:
Le immagini contenute nella cartella di destinazione con lo stesso numero di file delle immagini sorgente (incluse le immagini protette) vengono sovrascritte. Se un'immagine con un ordine di stampa (p. 201) viene sovrascritta, è necessario impostare nuovamente l'ordine di stampa.
- Le informazioni relative all'ordine di stampa dell'immagine non vengono conservate quando l'immagine viene copiata.
- Non è possibile eseguire scatti durante l'operazione di copia. Selezionare **[Annulla]** prima di eseguire uno scatto.

Eliminazione delle immagini

È possibile selezionare ed eliminare le immagini una per una o eliminarle in gruppo. Le immagini protette (p. 172) non vengono eliminate.

-  **Non è possibile recuperare un'immagine dopo averla cancellata. Si consiglia di eliminare solo le immagini che non sono più necessarie. Proteggere le immagini importanti per evitare di eliminarle inavvertitamente. Eliminando un'immagine RAW+JPEG, vengono eliminate entrambe le immagini RAW e JPEG.**

Eliminazione di una sola immagine

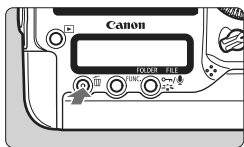



1 Riprodurre l'immagine da eliminare.

2 Premere il pulsante .



- ▶ Il menu di eliminazione viene visualizzato nella parte inferiore dello schermo.



3 Eliminare l'immagine.

- ▶ Ruotare la ghiera  per selezionare **[Elimina]**, quindi premere . L'immagine visualizzata viene eliminata.

MENU Contrassegno di un gruppo di immagini da eliminare

Contrassegnando le immagini da cancellare, è possibile cancellare più immagini in una sola volta. Con l'opzione di menu **[Elimina immag.]**, selezionare **[Selezione ed elim. immag.]**. Premere  e contrassegnare con il simbolo  le immagini da eliminare. Premere il pulsante .

MENU Eliminazione di tutte le immagini di una cartella o scheda

È possibile eliminare in una sola volta tutte le immagini contenute in una cartella o in una scheda. Quando l'opzione **[Elimina immag.]** è impostata su **[Tutte le immag. nella cartella]** o su **[Tutte le immag. sulla card]**, tutte le immagini nella cartella o nella scheda vengono eliminate.

 Per eliminare anche le immagini protette, formattare la scheda (p. 50).

Modifica delle impostazioni di riproduzione dell'immagine

MENU Regolazione della luminosità del monitor LCD

È possibile regolare la luminosità del monitor LCD per facilitarne la lettura.



1 Selezionare [Luminosità LCD].

- Nella scheda [], selezionare [Luminosità LCD], quindi premere <SET>.

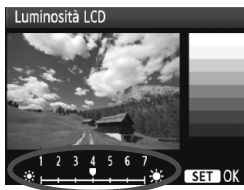

2 Regolare la luminosità.



- Osservando il grafico dei grigi, ruotare la ghiera <>, quindi premere <SET>.

- Per verificare l'esposizione dell'immagine, si consiglia di osservare l'istogramma (p. 158).
- Durante la riproduzione delle immagini, premere il pulsante <> per visualizzare la schermata del passo 2 e regolare la luminosità.



MENU Impostazione del tempo di visualizzazione delle immagini

È possibile impostare la durata di visualizzazione dell'immagine sul monitor LCD subito dopo l'acquisizione. Per mantenere l'immagine visualizzata, impostare **[Tenere]**. Per non visualizzare l'immagine, impostare **[Off]**.

1 Selezionare [Tempo visione].

- Nella scheda **[], selezionare **[Tempo visione]**, quindi premere **<  >**.**

**2 Impostare l'intervallo desiderato.**

- Ruotare la ghiera **<  >** per selezionare l'opzione, quindi premere **<  >**.



Se si imposta **[Tenere]**, l'immagine viene visualizzata fino al termine dell'intervallo di spegnimento automatico.

MENU Rotazione automatica delle immagini verticali



Le immagini verticali vengono ruotate automaticamente in modo da essere visualizzate sul monitor LCD della fotocamera e sul computer in senso verticale anziché orizzontale.

È possibile modificare l'impostazione di questa funzione.

1 Selezionare [Auto-rotazione].

- Nella scheda [F], selezionare [Auto-rotazione], quindi premere <SET>.

2 Impostare la rotazione automatica.

- Ruotare la ghiera <DIAL> per selezionare l'opzione, quindi premere <SET>.

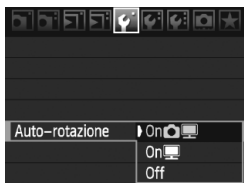

● On

L'immagine verticale viene ruotata automaticamente sia sul monitor LCD della fotocamera che sul computer.

● On

L'immagine verticale viene ruotata automaticamente solo sul computer.

● Off

L'immagine verticale non viene ruotata.

 La rotazione automatica non è applicabile alle immagini verticali acquisite quando l'opzione Auto-rotazione è impostata su [Off]. La rotazione non viene applicata neanche se in seguito si imposta l'opzione su [On] per la riproduzione.

- L'immagine verticale non può essere ruotata automaticamente durante la visualizzazione dell'immagine successiva all'acquisizione.
- I filmati non possono essere ruotati.
- Le immagini verticali acquisite con la fotocamera rivolta verso l'alto o verso il basso potrebbero non essere ruotate automaticamente per la riproduzione.
- Se l'immagine non viene ruotata automaticamente sullo schermo del computer, il software che si sta utilizzando non consente la rotazione dell'immagine. Si consiglia di utilizzare il software in dotazione.

8

Pulizia del sensore

La fotocamera dispone di un'unità di autopulizia del sensore collegata allo strato anteriore del sensore di immagine (filtro passo-basso) per eliminare automaticamente i depositi di polvere.

È possibile applicare all'immagine la funzione Dati eliminazione polvere in modo da rimuovere automaticamente le tracce di polvere mediante il software Digital Photo Professional (in dotazione).

Possibili macchie nella parte anteriore del sensore

Oltre alla polvere che penetra nella fotocamera dall'esterno, in rari casi è possibile che il lubrificante delle parti interne della fotocamera aderisca alla parte anteriore del sensore.

In caso di macchie visibili che persistono anche dopo la pulizia automatica del sensore, si consiglia di far pulire il sensore in un Centro di assistenza Canon.



Anche quando è in funzione l'unità di autopulizia del sensore è possibile premere il pulsante di scatto a metà per interrompere la pulizia e iniziare a scattare immediatamente.

Pulizia automatica del sensore

Quando si imposta l'interruttore di accensione su <ON/ J> o <OFF>, l'unità di autopulizia del sensore si attiva per eliminare automaticamente la polvere presente sulla parte anteriore del sensore. In genere, non è necessario preoccuparsi di questa operazione ma è comunque possibile disattivare o eseguire la pulizia del sensore ogni volta che si desidera.

Pulizia immediata del sensore





1 Selezionare [Pulizia Sensore].

- Nella scheda [], selezionare [Pulizia Sensore], quindi premere <SET>.



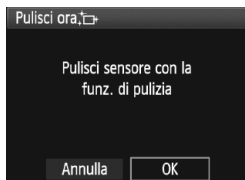

2 Selezionare [Pulisci ora].

- Ruotare la ghiera <> per selezionare [Pulisci ora >], quindi premere <SET>.



3 Selezionare [OK].

- Ruotare la ghiera <> per selezionare [OK], quindi premere <SET>.
- ▶ Durante la pulizia del sensore, sul monitor LCD viene visualizzata l'icona <>. Al termine della pulizia, lo schermo torna come descritto al passo 2.

- Durante la pulizia del sensore, l'otturatore emette un rumore come di tre scatti. La fotocamera tuttavia non scatta alcuna foto.
- Per ottenere risultati ottimali, eseguire la pulizia del sensore posizionando la parte inferiore della fotocamera su un tavolo o un'altra superficie piana.
- Anche se la pulizia del sensore viene ripetuta, il risultato non cambia di molto. Al termine della pulizia del sensore, l'opzione [Pulisci ora >] viene temporaneamente disattivata.

Disattivazione della pulizia automatica del sensore

- Al passo 2, selezionare [Auto pulizia ] e impostarla su [Disattiv.].
- ▶ La pulizia del sensore non viene più eseguita quando l'interruttore di accensione viene posizionato su <ON/ J> o <OFF>.

MENU Aggiunta dei dati relativi all'eliminazione della polvere

Generalmente, l'unità di autopulizia del sensore elimina la maggior parte della polvere che potrebbe essere visibile sulle immagini acquisite. Tuttavia, nel caso in cui siano ancora visibili tracce di polvere, è possibile aggiungere i dati relativi all'eliminazione della polvere all'immagine per eliminare le tracce di polvere in un secondo momento. I dati relativi all'eliminazione della polvere vengono utilizzati dal software Digital Photo Professional (in dotazione) per eliminare le tracce di polvere automaticamente.

Preparazione

- Prendere un oggetto bianco (carta, ecc.).
- Impostare la lunghezza focale dell'obiettivo su 50 mm o un valore più alto.
- Impostare il selettore della modalità di messa a fuoco dell'obiettivo su **<MF>** e la messa a fuoco su infinito (∞). Se l'obiettivo non dispone della scala delle distanze, osservare la parte anteriore dell'obiettivo e ruotare completamente l'anello di messa a fuoco dell'obiettivo in senso orario.

Come ottenere i dati relativi all'eliminazione della polvere

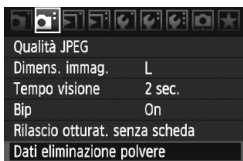

1 Selezionare [Dati eliminazione polvere].

- Nella scheda [☑], selezionare [Dati eliminazione polvere], quindi premere **<SET>**.

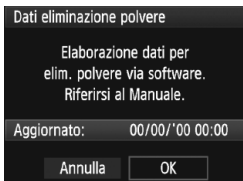

2 Selezionare [OK].

- Ruotare la ghiera **<◉>** per selezionare [OK], quindi premere **<SET>**. Al termine della pulizia automatica del sensore viene visualizzato un messaggio. Benché si avverta un rumore simile allo scatto dell'otturatore, non è stata scattata alcuna foto.

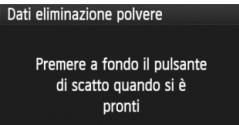

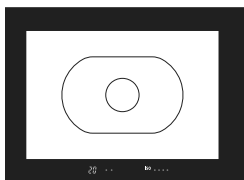

3 Fotografare un oggetto bianco.

- Ponendosi a una distanza di 20 - 30 cm, inquadrare con il mirino un oggetto bianco privo di motivi e scattare una foto.
- ▶ La foto viene scattata nella modalità AE a priorità del diaframma con un'apertura di f/22.
- L'immagine non viene salvata e pertanto è possibile ottenere i dati anche se non è presente alcuna scheda nella fotocamera.
- ▶ Dopo aver scattato la foto, la fotocamera inizierà ad acquisire i dati relativi all'eliminazione della polvere. Al termine dell'acquisizione dei dati, viene visualizzato un messaggio. Selezionare **[OK]** per visualizzare nuovamente il menu.
- Se i dati sono incompleti, viene visualizzato un messaggio di avviso. Seguire la procedura "Preparazione" illustrata nella pagina precedente, quindi selezionare **[OK]**. Scattare nuovamente la foto.

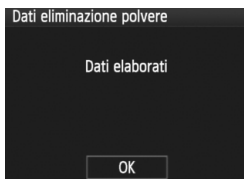

Informazioni sulla funzione Dati eliminazione polvere

Una volta recuperati, i dati relativi all'eliminazione della polvere vengono applicati a tutti i file immagine JPEG e RAW acquisiti successivamente. Prima di uno scatto per un'occasione importante, è consigliabile ottenere di nuovo i dati relativi all'eliminazione della polvere per aggiornarli. Per eseguire l'eliminazione automatica della polvere con il software in dotazione, consultare il Manuale di istruzioni del software in formato PDF disponibile sul CD-ROM. La dimensione dei dati relativi all'eliminazione della polvere applicati all'immagine non incide sulle dimensioni del file dell'immagine.

 Accertarsi di utilizzare un oggetto completamente bianco, ad esempio un foglio nuovo di carta bianca. Se sul foglio sono presenti schemi o disegni, il sensore potrebbe rilevarli come dati di polvere e ciò potrebbe pregiudicare l'operazione di eliminazione della polvere mediante il software.

MENU Pulizia manuale del sensore

È possibile rimuovere manualmente la polvere che non viene rimossa mediante la pulizia automatica del sensore con una pompetta ad aria. **La superficie del sensore di immagine è estremamente delicata. Se è necessario pulire il sensore direttamente, si consiglia di far eseguire la pulizia presso un Centro di assistenza Canon.** Prima di iniziare la pulizia del sensore, rimuovere l'obiettivo dalla fotocamera.



1 Selezionare [Pulizia Sensore].

- Nella scheda [Pulizia Sensore], selezionare [Pulizia Sensore], quindi premere <SET>.



2 Selezionare [Pulisci manualmente].

- Ruotare la ghiera <Pulizia> per selezionare [Pulisci manualmente], quindi premere <SET>.

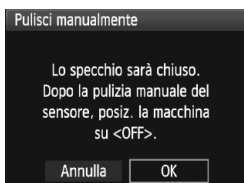

3 Selezionare [OK].

- Ruotare la ghiera <Pulizia> per selezionare [OK], quindi premere <SET>.
- ▶ Lo specchio riflettente si blocca e l'otturatore si apre.
- Sul pannello LCD superiore lampeggia il messaggio "CLn".



4 Terminare la pulizia.

- Una volta pulito il sensore, impostare l'interruttore di accensione su <OFF>.



- Per l'alimentazione si consiglia di utilizzare il Kit adattatore ACK-E4 (venduto separatamente).
- Se la fotocamera è alimentata a batteria, accertarsi che quest'ultima sia completamente carica.

- **Durante la pulizia del sensore, si raccomanda di non effettuare le operazioni descritte di seguito. In caso di mancata alimentazione, l'otturatore si chiude e le tendine dell'otturatore e il sensore di immagine potrebbero danneggiarsi.**
 - **Posizionare l'interruttore di accensione su <OFF>.**
 - **Rimuovere o inserire la batteria.**
- La superficie del sensore di immagine è estremamente delicata. Pulire il sensore con attenzione.
- Utilizzare una pompetta priva di spazzola per evitare di graffiare il sensore.
- Non inserire la punta della pompetta nella fotocamera oltre l'innesto dell'obiettivo. In caso di mancata alimentazione, l'otturatore si chiude e le tendine dell'otturatore o lo specchio riflettente potrebbero danneggiarsi.
- Non utilizzare aria compressa o gas per pulire il sensore. La pressione potrebbe danneggiare il sensore o il gas potrebbe gelarsi sulla sua superficie.
- Se restano macchie che non è possibile rimuovere con l'ausilio di una pompetta, si consiglia di far pulire il sensore in un Centro di assistenza Canon.

9

Stampa di immagini

- **Stampa** (p. 190)

È possibile collegare la fotocamera direttamente a una stampante e stampare le immagini memorizzate sulla scheda. La fotocamera è compatibile con la funzionalità "PictBridge" che rappresenta lo standard per la stampa diretta.

- **Digital Print Order Format (DPOF)** (p. 199)

Il formato DPOF (Digital Print Order Format) consente di stampare le immagini registrate sulla scheda in base alle istruzioni di stampa definite dall'utente, ad esempio selezione delle immagini, numero di copie, ecc. È possibile stampare più immagini con un'unica operazione o consegnare l'ordine di stampa a un laboratorio fotografico.

Preparazione per la stampa

L'intera procedura di stampa diretta dalla fotocamera viene eseguita attenendosi alle istruzioni visualizzate sul monitor LCD.

Collegamento della fotocamera a una stampante

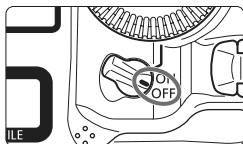

1 Posizionare l'interruttore di accensione della fotocamera su <OFF>.

2 Configurare la stampante.

- Per informazioni, consultare il manuale di istruzioni della stampante.

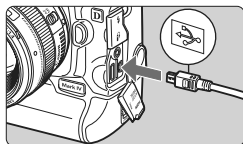

3 Collegamento della fotocamera a una stampante

- Utilizzare il cavo interfaccia in dotazione con la fotocamera.
- Quando si inserisce il connettore del cavo nel terminale <A/V OUT / DIGITAL> della fotocamera, il simbolo <↔> presente sul connettore deve essere rivolto verso la parte posteriore della fotocamera.
- Per il collegamento alla stampante, consultare il manuale di istruzioni della stampante.

4 Accendere la stampante.

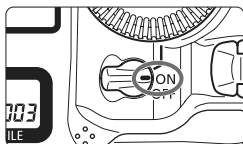

5 Posizionare l'interruttore di accensione della fotocamera su <ON>.

- ▶ Alcune stampanti emettono un segnale acustico.

PictBridge



6 Riprodurre l'immagine.

- Premere il pulsante <▶>.
- ▶ Viene visualizzata l'immagine e nella parte superiore sinistra compare l'icona <📷> a indicare che la fotocamera è collegata a una stampante.



- Non è possibile stampare i filmati.
- La fotocamera non può essere utilizzata con stampanti compatibili esclusivamente con CP Direct o Bubble Jet Direct.
- Utilizzare solo il cavo interfaccia fornito in dotazione.
- L'emissione di un segnale acustico prolungato quando si effettua l'operazione indicata nel passo 5 indica che si è verificato un problema relativo alla stampante. Per individuare il problema:
 1. Premere il pulsante <▶> per riprodurre l'immagine.
 2. Premere <SET>.
 3. Sulla schermata delle impostazioni di stampa, selezionare [**Stampa**]. Sul monitor LCD, viene visualizzato il messaggio di errore (p. 198).



- È possibile stampare anche immagini compresse RAW scattate da questa fotocamera.
- Se la fotocamera è alimentata a batteria, verificare che sia completamente carica. Con una batteria completamente carica, è possibile eseguire stampe per al massimo 6 ore circa.
- Prima di scollegare il cavo, spegnere la fotocamera e la stampante. Per scollegare il cavo afferrare il connettore (non il cavo).
- Per la stampa diretta, è consigliabile alimentare la fotocamera utilizzando il Kit adattatore ACK-E4 (venduto separatamente).

La modalità di visualizzazione dello schermo e le opzioni di configurazione variano in base alla stampante. Alcune impostazioni potrebbero non essere disponibili. Per informazioni, consultare il manuale di istruzioni della stampante.

Icona stampante collegata



1 Selezionare l'immagine da stampare.

- Controllare che nell'angolo in alto a sinistra del monitor LCD sia visualizzata l'icona .
- Ruotare la ghiera per selezionare l'immagine da stampare.

2 Premere .

- ▶ Viene visualizzata la schermata delle impostazioni di stampa.

Schermata di impostazione



Imposta gli effetti di stampa (p. 194).

Consente di specificare se devono essere stampati la data o il numero del file.

Consente di impostare la quantità delle immagini da stampare.

Consente di impostare il ritaglio (p. 197).

Consente di impostare layout, formato e tipo di carta.

Consente di tornare alla schermata del passo 1.

Consente di avviare la stampa.

Vengono visualizzate le opzioni impostate per layout, formato e tipo di carta.

* A seconda della stampante, alcune impostazioni potrebbero non essere disponibili, come le opzioni di stampa della data e del numero del file o di ritaglio.





3 Selezionare [Imposta carta].

- Ruotare la ghiera per selezionare [Imposta carta], quindi premere .
- ▶ Viene visualizzata la schermata delle impostazioni della carta.

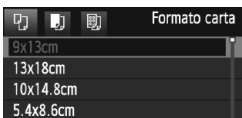

Impostazione del formato carta



- Ruotare la ghiera  > per selezionare il formato della carta caricata nella stampante, quindi premere <  >.
- ▶ Viene visualizzata la schermata del tipo di carta.

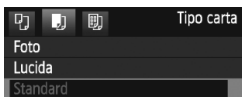

Impostazione del tipo di carta

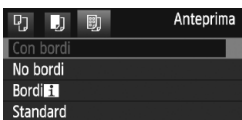

- Ruotare la ghiera <  > per selezionare il tipo di carta caricata nella stampante, quindi premere <  >.
- Se si utilizza una stampante Canon con carta Canon, leggere il manuale di istruzioni della stampante per informazioni sui tipi di carta che è possibile utilizzare.
- ▶ Viene visualizzata la schermata dell'antepagina per l'impostazione del layout.

Impostazione del layout



- Ruotare la ghiera <  > per selezionare il layout, quindi premere <  >.
- ▶ Viene nuovamente visualizzata la schermata delle impostazioni di stampa.

Voce	Descrizione
Con bordi	Stampa con bordi bianchi.
No bordi	Stampa senza bordi (se la stampante non prevede questa funzione, le stampe includeranno i bordi).
Bordi 	Le informazioni relative allo scatto* vengono stampate sul bordo delle stampe da 9 x 13 cm o di formato superiore.
xx in 1	Opzione che consente di stampare 2, 4, 8, 9, 16 o 20 immagini su un unico foglio.
20 in 1  35 in 1 	Vengono stampate 20 o 35 miniature delle immagini su una pagina formato A4 o Letter ordinate mediante DPOF (p. 199). • L'opzione [20 in 1 ] comprende la stampa delle informazioni di scatto*.
Standard	Il layout di pagina varia in base al modello di stampante o alle impostazioni di stampa.

* In base ai dati Exif, vengono stampati il nome della fotocamera, il nome dell'obiettivo, la modalità di scatto, la velocità dell'otturatore, l'apertura, il valore di compensazione dell'esposizione, la velocità ISO, il bilanciamento del bianco, ecc.



4 Impostare gli effetti di stampa.

- Impostare questa funzione, se necessario. Se non si desidera impostare alcun effetto di stampa, andare al passo 5.
- Ruotare la ghiera <⊙> per selezionare l'elemento in alto a destra, quindi premere <SET>.
- Se l'icona <☰> viene visualizzata accanto a <INFO>, è possibile regolare l'effetto di stampa (p. 196).
- Quindi, ruotare la ghiera <⊙> per selezionare l'effetto di stampa desiderato, quindi premere <SET>.

Effetto di stampa	Descrizione
On	L'immagine viene stampata in base ai colori standard della stampante. I dati Exif dell'immagine vengono impiegati per apportare correzioni automatiche.
Off	Stesse caratteristiche di stampa dell'opzione "On". Non viene eseguita alcuna correzione automatica.
VIVID	L'immagine viene stampata con una maggiore saturazione per rendere più vivaci le tonalità del blu e del verde.
NR	L'elemento di disturbo dell'immagine viene ridotto prima della stampa.
B/W B&N	Stampa in bianco e nero con neri reali.
B/W Toni freddi	Consente di eseguire stampe in bianco e nero con gradazioni fredde e bluastre del nero.
B/W Toni caldi	Consente di eseguire stampe in bianco e nero con gradazioni calde del nero, tendenti al giallo.
Naturale	Consente di stampare l'immagine con i colori e il contrasto effettivi. Non vengono applicate regolazioni di colore automatiche.
Naturale M	Stesse caratteristiche di stampa dell'impostazione "Naturale", con la differenza che è possibile regolare le opzioni di stampa in modo più dettagliato.
Standard	La stampa varia a seconda della stampante. Per informazioni, consultare il manuale di istruzioni della stampante.

- * La modalità di visualizzazione dello schermo può variare in base alla stampante.
- * Quando si modificano gli effetti di stampa, le modifiche vengono riportate nell'immagine visualizzata in alto a sinistra. Tenere presente che l'immagine stampata può risultare leggermente diversa dall'immagine visualizzata, che è puramente indicativa. Ciò è valido anche per le impostazioni [Luminosità] e [Regol.livelli] illustrate a pagina 196.



5 Impostare la stampa della data e del numero del file.

- Impostare questa funzione, se necessario.
- Ruotare la ghiera <⊙> per selezionare <☰>, quindi premere <SET>.
- Ruotare la ghiera <⊙> per selezionare l'impostazione desiderata, quindi premere <SET>.



6 Impostare il numero di copie.

- Impostare questa funzione, se necessario.
- Ruotare la ghiera <⊙> per selezionare <☰>, quindi premere <SET>.
- Ruotare la ghiera <⊙> per selezionare il numero di copie, quindi premere <SET>.



7 Avviare la stampa.

- Ruotare la ghiera <⊙> per selezionare **[Stampa]**, quindi premere <SET>.
- ▶ La stampa viene avviata.



- Per ulteriori informazioni sul ritaglio, vedere pagina 197.
- L'impostazione **[Standard]** corrisponde agli effetti e alle impostazioni di stampa predefiniti dal produttore della stampante. Per informazioni sulle impostazioni **[Standard]**, consultare il manuale di istruzioni della stampante.
- Quando si stampano le informazioni di scatto **[i]** (p. 193) per immagini scattate a velocità ISO H2, H3 durante l'espansione della gamma di velocità ISO, l'impostazione della velocità ISO potrebbe non essere stampata correttamente.
- A seconda delle dimensioni del file e dell'immagine, potrebbero trascorrere alcuni istanti prima dell'avvio della stampa dopo la selezione dell'opzione **[Stampa]**.
- Se è stata applicata la correzione dell'inclinazione dell'immagine (p. 197), il tempo necessario per la stampa dell'immagine potrebbe essere maggiore.
- Per interrompere la stampa, premere <SET> mentre viene visualizzato **[Stop]**, quindi selezionare **[OK]**.
- Se si esegue l'opzione di menu **[☑: Cancella impost. fotocamera]** (p. 53), tutte le impostazioni vengono ripristinate ai valori predefiniti.

Regolazione degli effetti di stampa

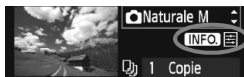

Al passo 4 a pagina 194, selezionare l'effetto di stampa desiderato. Quando l'icona <INFO> viene visualizzata accanto a <INFO>, premere il pulsante <INFO>. A questo punto, è possibile regolare l'effetto di stampa. Le impostazioni che è possibile regolare e gli elementi visualizzati dipendono dalla selezione effettuata al passo 4.

● Luminosità

È possibile regolare la luminosità dell'immagine.

● Regol. livelli

Quando si seleziona **[Manuale]**, è possibile modificare la distribuzione dell'istogramma e regolare la luminosità e il contrasto dell'immagine. Nella schermata di regolazione dei livelli, premere il pulsante <INFO> per modificare la posizione di <▲>. Ruotare la ghiera <◉> per regolare liberamente il livello di ombra (0 - 127) o di luminosità (128 - 255).



● Luminosa

Consente di scurire il viso del soggetto in condizioni di controluce. Quando è impostata su **[Acceso]**, il viso viene illuminato per la stampa.

● Corr. red-eye

Consente di eliminare l'effetto occhi rossi causato dal flash. Quando è impostata su **[Acceso]**, gli occhi rossi vengono corretti per la stampa.

- Gli effetti [**Luminosa**] e [**Corr. red-eye**] non compaiono sullo schermo.
- Quando viene selezionato [**Impost. dett.**], è possibile regolare [**Contrasto**], [**Saturazione**], [**Tonalità col.**] e [**Bilan. colore**]. Per regolare l'impostazione [**Bilan. colore**], utilizzare <◉>. B corrisponde al blu, A all'ambra, M al magenta e G al verde. Il colore che si trova nella direzione corrispondente viene corretto.
- Se si seleziona [**Canc. settaggi**], vengono ripristinate tutte le impostazioni degli effetti di stampa predefinite.

Ritaglio dell'immagine



È possibile ritagliare l'immagine e stampare solo la parte ritagliata ridefinendo l'inquadratura. **Eseguire il ritaglio subito prima della stampa.** Se le impostazioni di stampa vengono selezionate prima del ritaglio, potrebbe essere necessario impostare nuovamente l'area da ritagliare.

- 1 Nella schermata di impostazione della stampa, selezionare **[Ritaglio]**.
- 2 Impostare le dimensioni, la posizione e il rapporto dimensionale della cornice di ritaglio.

- Viene stampata l'area dell'immagine visualizzata all'interno della cornice di ritaglio. Il rapporto dimensionale della cornice di ritaglio può essere modificata con **[Imposta carta]**.

Modifica delle dimensioni della cornice di ritaglio

Quando si preme il pulsante $\langle \text{Q} \rangle$ o $\langle \text{Q} \rangle$, le dimensioni della cornice di ritaglio vengono modificate. Quanto più piccola sarà la cornice di ritaglio, tanto maggiore sarà l'ingrandimento dell'immagine per la stampa.

Spostamento della cornice di ritaglio

Utilizzare $\langle \text{Q} \rangle$ per spostare la cornice sull'immagine in senso verticale o orizzontale. Spostare la cornice di ritaglio fino a coprire l'area dell'immagine.

Rotazione della cornice

Ogni volta che si preme il pulsante $\langle \text{INFO} \rangle$, la cornice di ritaglio passa dall'orientamento verticale a quello orizzontale. Ciò consente di creare una stampa orientata in senso verticale da un'immagine orizzontale.

Correzione dell'inclinazione dell'immagine

Ruotando la ghiera $\langle \text{Q} \rangle$, è possibile regolare l'angolo di rotazione dell'immagine fino a ± 10 gradi in incrementi di 0,5 gradi. Quando si regola l'inclinazione dell'immagine, l'icona $\langle \text{Q} \rangle$ sullo schermo diventa blu.

- 3 Premere $\langle \text{SET} \rangle$ per chiudere la funzione di ritaglio.

- Viene nuovamente visualizzata la schermata delle impostazioni di stampa.
- È possibile verificare l'area dell'immagine ritagliata nella parte superiore sinistra della schermata delle impostazioni di stampa.

- A seconda della stampante utilizzata, l'area dell'immagine ritagliata potrebbe non essere stampata come specificato.
- Quanto più piccola sarà la cornice di ritaglio, tanto meno nitida sarà la foto stampata.
- Mentre si esegue il ritaglio dell'immagine, osservare il monitor LCD della fotocamera. Se si osserva l'immagine su uno schermo televisivo, la cornice di ritaglio potrebbe non venire visualizzata con precisione.

Gestione degli errori della stampante

Se si elimina la condizione di errore relativa alla stampante (mancanza di inchiostro, carta e così via), ma la stampa non viene riavviata anche se si seleziona **[Continua]**, utilizzare i pulsanti della stampante per riavviare la stampa. Per informazioni, consultare il manuale di istruzioni della stampante.

Messaggi di errore

Se si verifica un problema durante la stampa, viene visualizzato un messaggio di errore sul monitor LCD della fotocamera. Premere **<SET>** per interrompere la stampa. Una volta risolto il problema, riavviare la stampa. Per ulteriori informazioni sulla risoluzione di un problema di stampa, consultare il manuale di istruzioni della stampante.

Errore carta

Controllare che la carta sia caricata correttamente nella stampante.

Errore inchiostro

Controllare il livello di inchiostro della stampante e il serbatoio dell'inchiostro di scarto.

Errore hardware

Controllare l'eventuale presenza di problemi relativi alla stampante non correlati alla carta e all'inchiostro.

Errore file

L'immagine selezionata non può essere stampata tramite PictBridge. Potrebbe non essere possibile stampare le immagini acquisite con un'altra fotocamera o le immagini modificate con un computer.

DPOF (Digital Print Order Format)

È possibile selezionare le impostazioni relative a tipo di stampa, stampa della data e stampa del numero del file. Le impostazioni di stampa vengono applicate a tutte le immagini di cui è stata ordinata la stampa (non è possibile selezionare impostazioni specifiche per ciascuna immagine).

Impostazione delle opzioni di stampa

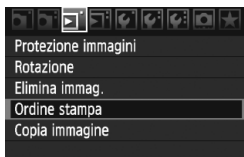

1 Selezionare [Ordine stampa].

- Nella scheda [D], selezionare [Ordine stampa], quindi premere <SET>.

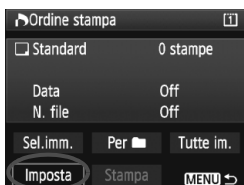

2 Selezionare [Imposta].

- Ruotare la ghiera <DIAL> per selezionare [Imposta], quindi premere <SET>.

3 Impostare l'opzione desiderata.

- Impostare [Tipo di stampa], [Data] e [N. file].
- Ruotare la ghiera <DIAL> per selezionare l'opzione, quindi premere <SET>.
- Ruotare la ghiera <DIAL> per selezionare l'impostazione, quindi premere <SET>.

[Tipo di stampa]

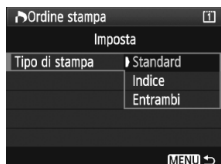

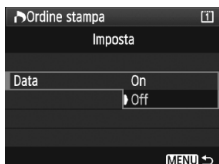

[Data]

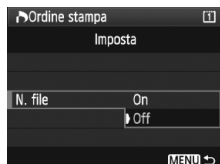

[N. file]



Opzione	Descrizione	
Tipo di stampa		Standard Consente di stampare una sola immagine per foglio.
		Indice Consente di stampare più immagini in miniatura su un foglio.
		Entrambi Consente di effettuare stampe standard e di tipo indice.
Data	On	[On] consente di stampare la data registrata sull'immagine.
	Off	
Numero file	On	[On] consente di stampare il numero del file sull'immagine.
	Off	

4 Uscire dall'impostazione.

- Premere il pulsante <MENU>.
- ▶ Viene nuovamente visualizzata la schermata dell'ordine stampa.
- Successivamente, selezionare [Sel.imm.], [Per■] o [Tutte im.] per ordinare le immagini da stampare.

- 
- Anche se [Data] e [N. file] sono impostate su [On] questi dati potrebbero non essere stampati, a seconda del tipo di stampa impostato e della stampante utilizzata.
 - Quando si stampa tramite DPOF, è necessario utilizzare la scheda di cui sono state impostate le specifiche relative all'ordine di stampa. Non è possibile estrarre semplicemente le immagini dalla scheda per stamparle.
 - Alcune stampanti DPOF compatibili e alcuni laboratori fotografici potrebbero non essere in grado di stampare le immagini come specificato. Nel caso non sia possibile stampare nel modo desiderato con la propria stampante, consultare il manuale di istruzioni della stampante oppure verificare le caratteristiche di compatibilità presso il laboratorio fotografico quando si ordinano le stampe.
 - Non inserire nella fotocamera una scheda il cui ordine di stampa sia stato impostato con una fotocamera diversa provando a specificare un ordine di stampa. L'ordine di stampa potrebbe non funzionare o venire sovrascritto. Inoltre, a seconda del tipo di immagine, è anche possibile che non sia possibile effettuare l'ordine di stampa.

- 
- Non è possibile effettuare ordini di stampa per le immagini RAW e i filmati.
 - Con le stampe [Indice], non è possibile configurare contemporaneamente su [On] le impostazioni [Data] e [N. file].

Ordine di stampa

● Sel.imm.



Selezionare e ordinare le immagini una alla volta. Premere il pulsante <Q> per la visualizzazione a tre immagini. Per ritornare alla visualizzazione di una sola immagine, premere il pulsante <Q>. Dopo aver completato l'ordine di stampa, premere il pulsante <MENU> per salvare l'ordine di stampa nella scheda.



Quantità Totale delle
immagini
selezionate

[Standard] [Entrambi]

Premere <SET>; viene avviato un ordine di stampa per 1 copia dell'immagine visualizzata. Ruotare la ghiera <Q> per impostare il numero di copie dell'immagine (fino a 99) da stampare.



Segno di spunta Icona indice

[Indice]

Premere <SET>; l'immagine visualizzata viene inclusa nella stampa dell'indice. Nella parte superiore sinistra viene visualizzata l'icona <✓>.

● Per

Selezionare [Per] e selezionare la cartella. Viene avviato un ordine di stampa per 1 copia di tutte le immagini presenti nella cartella. Se si seleziona Cancella tutto dalla cartella, viene cancellato l'ordine di stampa per tutte le immagini presenti nella cartella.

● Tutte im.

Viene avviato un ordine di stampa per 1 copia di tutte le immagini presenti nella cartella. Se si seleziona Cancella tutto, viene cancellato l'ordine di stampa per tutte le immagini presenti nella scheda.



- Tenere presente che immagini compresse RAW e filmati non vengono inclusi nell'ordine di stampa anche se si imposta l'opzione "Per" o "Tutte im."
- Quando si utilizza una stampante PictBridge, non è possibile stampare più di 400 immagini per ciascun ordine di stampa. Se viene indicato un valore superiore, è possibile che non vengano stampate tutte le immagini.

Stampa diretta con DPOF



Con una stampante PictBridge, è possibile stampare facilmente immagini con DPOF.

1 Prepararsi a stampare.

- Vedere a pagina 190. Attenersi alla procedura "Collegamento della fotocamera a una stampante" fino al passo 5.

2 Nella scheda [], selezionare [Ordine stampa].

3 Selezionare [Stampa].

- L'opzione [Stampa] viene visualizzata solo se la fotocamera è collegata alla stampante ed è possibile stampare.

4 Impostare i valori per [Imposta carta] (p. 192).

- Impostare gli effetti di stampa (p. 194) se necessario.

5 Selezionare [OK].

- Prima di stampare, accertarsi di impostare il formato carta.
- Alcune stampanti non sono in grado di stampare il numero del file.
- Se è impostato [Con bordi], alcune stampanti potrebbero stampare la data sul bordo.
- A seconda della stampante, la data potrebbe non essere chiaramente visibile se stampata su uno sfondo o un bordo chiaro.

- In [Regol. livelli], non è possibile selezionare l'opzione [Manuale].
- Se la stampa è stata interrotta e si desidera riavviarla per stampare le immagini rimanenti, selezionare [Riavvio]. La stampa non può riprendere se, oltre all'interruzione, si verificano le condizioni indicate di seguito:
 - Prima della ripresa, è stato modificato l'ordine di stampa o sono state cancellate immagini selezionate per l'ordine di stampa.
 - Una volta impostato l'indice, se sono state modificate le impostazioni della carta prima della ripresa della stampa.
 - Quando si mette in pausa la stampa, se lo spazio disponibile sulla scheda è insufficiente.
- Se il problema si verifica durante la stampa, vedere a pagina 198.

10

Personalizzazione della fotocamera

Per personalizzare la fotocamera è possibile modificare le relative funzioni, salvare le impostazioni in una scheda o registrarle nella fotocamera.

MENU Impostazione delle funzioni personalizzate



1 Selezionare [MENU].

- Ruotare la ghiera <☀> per selezionare la scheda [MENU].

2 Selezionare il gruppo.

- Ruotare la ghiera <☉> per selezionare C.Fn I - IV, quindi premere <SET>.

Numero funzione personalizzata

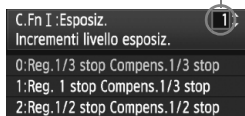

3 Selezionare il numero di una funzione personalizzata.

- Ruotare la ghiera <☉> per selezionare il numero della funzione personalizzata, quindi premere <SET>.



4 Modificare le impostazioni come desiderato.

- Ruotare la ghiera <☉> per selezionare l'impostazione (numero), quindi premere <SET>.
- Ripetere le operazioni descritte nei passi da 2 a 4 per impostare altre funzioni personalizzate.
- Nella parte inferiore della schermata, le impostazioni correnti delle funzioni personalizzate vengono indicate in corrispondenza dei rispettivi numeri.

5 Uscire dall'impostazione.

- Premere il pulsante <MENU>.
- ▶ Viene nuovamente visualizzata la schermata del passo 2.

Cancellazione di tutte le funzioni personalizzate



Nel passo 2, selezionare [**Canc. tutte funz. pers. (C.Fn)**] per cancellare tutte le impostazioni delle funzioni personalizzate.



Anche dopo l'eliminazione di tutte le funzioni personalizzate, l'impostazione per [☑ C.Fn IV -12: Schermo messa a fuoco] resta invariata. Le impostazioni registrate per [☑ C.Fn I -16: Microregolazione AE], [☑ C.Fn I -17: Microregolazione FE] e per [☑ C.Fn III -7: Regolazione fine AF] restano invariate, ma viene impostata l'opzione [0: Disattivare].

MENU Funzioni personalizzate

C.Fn I: Esposizione



		 Scatto in LV	 Acquisizione filmati
1	Incrementi livello esposizione		<input type="radio"/>
2	Incrementi impostazione velocità ISO	<input type="radio"/>	In modalità filmato M
3	Imposta velocità ISO	<input type="radio"/>	In modalità filmato M
4	Annullamento auto bracketing	<input type="radio"/>	
5	Sequenza bracketing	<input type="radio"/>	
6	Numero di scatti bracketing	<input type="radio"/>	
7	Lettura spot su punto AF		
8	Rettifica	<input type="radio"/>	
9	Selezione modalità scatto		<input type="radio"/>
10	Selezione modalità lettura		
11	Modalità esposizione manuale		
12	Imposta gamma velocità otturatore	<input type="radio"/>	In modalità filmato M
13	Imposta gamma valore apertura	<input type="radio"/>	In modalità filmato M
14	Applica modo scatto/lettura		
15	Velocità sincronizzazione flash modo Av	<input type="radio"/>	
16	Microregolazione AE	<input type="radio"/>	(Foto)
17	Microregolazione FE	<input type="radio"/>	



- Le funzioni personalizzate visualizzate in grigio non funzionano né durante il Live View (scatto in LV) né durante l'acquisizione di filmati (le impostazioni sono disattivate).
- Nell'acquisizione di filmati , anche se la modalità AF è stata impostata su **[Mod. veloce]** (AFQuick), durante l'acquisizione di filmati passa a **[Modal. Live]** (AFLive). Pertanto, le funzioni personalizzate "Con AFQuick", non funzionano durante l'acquisizione di filmati ma solo prima dell'acquisizione di filmati.



C.Fn II: Immagine/Esposizione flash/Display

1	Riduci disturbo lunghe esposizioni	p. 214
2	Riduzione disturbi alta velocità ISO	
3	Priorità tonalità chiare	p. 215
4	Auto Lighting Optimizer/Ottimizzazione automatica della luce	
5	Misurazione flash E-TTL II	
6	Sincronizzazione tendina otturatore	p. 216
7	Scatto del flash	
8	Info mirino durante esposizione	
9	Illuminazione pannello LCD durante posa	p. 217
10	Pulsante INFO. durante scatto	

 Scatto in LV	 Acquisizione filmati
<input type="radio"/>	(Foto)
<input type="radio"/>	(Foto)
<input type="radio"/>	
<input type="radio"/>	
<input type="radio"/>	
<input type="radio"/>	
<input type="radio"/>	
<input type="radio"/>	
<input type="radio"/>	
<input type="radio"/>	





C.Fn III: Autofocus/Drive

1	MF con obiettivi elettronici USM	p. 218
2	Sensibilità inseguimento AI Servo	
3	Priorità 1°/2° immagine AI Servo	
4	Metodo inseguimento AF AI Servo	p. 219
5	Drive obiettivo con AF impossibile	
6	Pulsante blocco AF obiettivo	p. 220
7	Regolazione fine AF	p. 221
8	Espansione AF con punto selezionato	p. 222
9	Multicontrollo durante lettura	p. 223
10	Punti AF selezionabili	
11	Attivare punto AF registrato	p. 224
12	Selezione automatica punto AF	

 Scatto in LV	 Acquisizione filmati
<input type="radio"/>	
	Con AFQuick
	Eccetto 4 (con AFQuick solo per alcune impostazioni)
	Con AFQuick
	Con AFQuick
	Con AFQuick
	Con 2+ AFQuick
	Con AFQuick

13	Punto AF durante messa a fuoco	p. 225	Con AFQuick	
14	Luminosità punto AF		Con AFQuick	
15	Scatto luce AF ausiliaria		Con AFQuick	
16	Punto AF di orientamento	p. 226	Con AFQuick	
17	Blocco specchio			
18	Velocità scatto continuo		○	
19	Limita numero scatti continui	p. 227	○	

C.Fn IV: Operazione/Altro

		 Scatto in LV		 Acquisizione filmati	
1	Pulsante scatto/AF-ON	p. 227	○		
2	Commutazione AF-ON/blocco AE		○		
3	Ghiera controllo rapido in misurazione	p. 228	1,3: Con AFQuick  +2,4: Modalità filmato M		
4	Assegna pulsante SET	p. 229			
5	Impostazione Tv/Av per esposizione manuale		○ (In M)		
6	Direzione durante Tv/Av		○		
7	Impostazione Av senza obiettivo	p. 230	○		
8	Impostazione WB + supporto/dimensione immagine		In modalità filmato M		
9	Funzione pulsante 	p. 231			
10	Funzione pulsante con  <OFF>		○		
11	Avvio ripresa filmato		○		
12	Schermo messa a fuoco	p. 232			
13	Tempo autoscatto		Solo [Autosc.dopo rilasc.]		
14	Riduzione del tempo di scatto	p. 233			
15	Aggiungi info rapporto dimensionale		○ (Foto)		
16	Aggiunta Dati Verifica		○ (Foto)		

MENU Dettagli sulle funzioni personalizzate

Le funzioni personalizzate sono organizzate in quattro gruppi in base al tipo di funzione: C.Fn I: Esposizione, C.Fn II: Immagine/Esposizione flash/Display, C.Fn III: Autofocus/Drive, C.Fn IV: Operazione/Altro.

ⓘ Tenere presente che i numeri di alcune funzioni personalizzate sono diversi da quelli di EOS-1D Mark III.

C.Fn I: Esposizione

C.Fn I -1 Incrementi livello esposizione

- 0: Registrazione 1/3 stop Compensazione 1/3 stop**
1: Registrazione 1 stop Compensazione 1/3 stop
Consente di impostare incrementi di 1 stop per la velocità e l'apertura dell'otturatore.
- 2: Registrazione 1/2 stop Compensazione 1/2 stop**
Consente di impostare incrementi di 1/2 di stop per la velocità dell'otturatore, l'apertura e la compensazione dell'esposizione.

ⓘ Se è impostata l'opzione 2, il mirino e il pannello LCD superiore con incrementi di 1/2 di stop vengono modificati come segue: "■" → "■■■".

C.Fn I -2 Incrementi impostazione velocità ISO

- 0: 1/3-stop 1: 1 stop**

C.Fn I -3 Imposta velocità ISO

- Off:** La velocità ISO configurabile rientra nell'intervallo compreso tra 100 e 12800.
- On:** La velocità ISO configurabile rientra nell'intervallo compreso tra la velocità ISO massima e la velocità ISO minima impostata con **[Registra]**.
- Registra:** La velocità ISO massima può essere registrata nell'intervallo compreso tra 100 e H3 (102400), mentre la velocità ISO minima può essere registrata nell'intervallo compreso tra L (50) e H2 (51200). Dopo aver inserito le impostazioni, selezionare **[Applica]**.

- ⓘ**
- Se si desidera impostare l'espansione del valore della velocità ISO allo stesso modo di altre fotocamere EOS, impostare il limite massimo su **[H1]**, **[H2]** o **[H3]** e il limite minimo su **[L]**.
 - Anche se C.Fn I -3 è impostata su L come limite minimo, L non può essere selezionato durante l'acquisizione di filmati con esposizione manuale (ISO 50).

C.Fn I -4 Annullamento auto bracketing

0: On

Le impostazioni AEB e BKT WB vengono annullate se si imposta l'interruttore di accensione su <OFF> o si cancellano le impostazioni della fotocamera. AEB viene inoltre annullato quando è impostata l'esposizione posa o il flash è pronto.

1: Off

Le impostazioni AEB e BKT WB vengono mantenute anche quando l'interruttore di accensione è impostato su <OFF>. Quando il flash è pronto, l'AEB viene annullato ma il valore di AEB viene mantenuto in memoria.

C.Fn I -5 Sequenza bracketing

È possibile modificare la sequenza di scatti AEB e il bracketing del bilanciamento del bianco.

0: 0, -, +

1: -, 0, +

2: +, 0, -

AEB	Bracketing WB	
	Direzione B/A	Direzione M/G
0 : Esposizione standard	0 : Bilanciamento bianco standard	0 : Bilanciamento bianco standard
- : Esposizione diminuita	- : Viraggio blu	- : Viraggio magenta
+ : Esposizione aumentata	+ : Viraggio ambra	+ : Viraggio verde

C.Fn I -6 Numero di scatti bracketing

Il numero di scatti effettuati con AEB e con il bracketing del bilanciamento del bianco vengono modificati da 3 (numero standard) a 2, 5, o 7 scatti. Quando viene impostato C.Fn I -5-0, gli scatti in bracketing vengono effettuati nel modo indicato dalla tabella seguente.

0: 3 scatti

2: 5 scatti

1: 2 scatti

3: 7 scatti

(Incrementi di 1 stop)

	1° scatto	2° scatto	3° scatto	4° scatto	5° scatto	6° scatto	7° scatto
0: 3 scatti	Standard (0)	-1	+1				
1: 2 scatti	Standard (0)	-1					
2: 5 scatti	Standard (0)	-2	-1	+1	+2		
3: 7 scatti	Standard (0)	-3	-2	-1	+1	+2	+3

C.Fn I -7 Lettura spot su punto AF

0: Disattivato (usa punto AF centrale)

1: Attivato (usa punto AF attivo)

Se [☑ **C.Fn III -10: Punti AF selezionabili**] (p. 223) è impostato su [1: 19 punti], [2: 11 punti], [3: 9 punti interni] o [4: 9 punti esterni], è possibile effettuare la lettura spot su un punto AF. Con la selezione automatica del punto AF, la lettura spot viene eseguita al centro del mirino.

 Se la funzione C.Fn III -10 è impostata su [0: 45 punti], la misurazione spot viene effettuata sull'area centrale anche se la funzione C.Fn I -7 è impostata su [1: Attivato (usa punto AF attivo)].

C.Fn I -8 Rettifica

0: Disattivata

1: Attivata (Tv/Av)

Questa funzione può essere utilizzata nelle modalità AE con priorità dei tempi di scatto (**Tv**) e a priorità del diaframma (**Av**). Quando la luminosità del soggetto cambia in modo irregolare e non è possibile ottenere l'esposizione automatica corretta, la fotocamera modifica automaticamente l'impostazione dell'esposizione per ottenere un'esposizione corretta.

2: Attivata (velocità ISO)

Questa funzione può essere utilizzata nelle modalità Programma AE (**P**), AE con priorità dei tempi di scatto (**Tv**) e AE a priorità del diaframma (**Av**). Quando la luminosità del soggetto cambia in modo irregolare e non è possibile ottenere l'esposizione automatica corretta, la fotocamera modifica automaticamente la velocità ISO per ottenere una corretta esposizione.

- 
- Anche se il valore configurabile per le impostazioni di esposizione è stato modificato con C.Fn I -3,12,13, la rettifica, se necessario, ha la priorità su tale valore per ottenere la corretta esposizione.
 - Con le impostazioni 1 e 2, è possibile utilizzare l'opzione di rettifica con il flash.

C.Fn I -9 Selezione modalità scatto

Off: Possono essere selezionate tutte le modalità di scatto (**M**, **Tv**, **Av**, **P**, **BULB**).

On: Possono essere selezionate solo le modalità di scatto impostate con [**Registra**].

Registra: Per impedire la selezione di una modalità di scatto, rimuovere il contrassegno <✓>. Dopo aver inserito le impostazioni, selezionare [**Applica**].

C.Fn I -10 Selezione modalità lettura

- Off:** Tutte le modalità di lettura (☉: Valutativa, ☒: Parziale, ☐: Spot, ☐: Media pesata al centro) possono essere selezionate.
- On:** Solo con le modalità di misurazione impostate con **[Registra]** possono essere selezionate.
- Registra:** Per impedire la selezione di una modalità di misurazione, rimuovere il contrassegno <✓>. Dopo aver inserito le impostazioni, selezionare **[Applica]**.

C.Fn I -11 Modalità esposizione manuale

È possibile impostare la modalità di misurazione per la modalità esposizione manuale.

- 0: Modo lettura specificato** **3: Misurazione spot**
1: Misurazione valutativa **4: Media pesata al centro**
2: Misurazione parziale



Con le impostazioni da 1 a 4, non è possibile modificare il modo misurazione premendo il pulsante <☉•☒> durante lo scatto.

C.Fn I -12 Imposta gamma velocità otturatore

- Off:** La velocità dell'otturatore configurabile rientra nell'intervallo compreso tra 1/8000 di secondo e 30 secondi.
- On:** La velocità dell'otturatore configurabile rientra nell'intervallo compreso tra la velocità dell'otturatore massima e la velocità dell'otturatore minima impostata con **[Registra]**.
- Registra:** La velocità dell'otturatore massima può essere registrata nell'intervallo compreso tra 1/8000 di secondo e 15 secondi, mentre la velocità dell'otturatore minima può essere registrata nell'intervallo compreso tra 30 secondi e 1/4000 di secondo. Dopo aver inserito le impostazioni, selezionare **[Applica]**.

C.Fn I -13 Imposta gamma valore apertura

- Off:** L'apertura configurabile va dall'apertura massima all'apertura minima dell'obiettivo montato sulla fotocamera.
- On:** L'apertura configurabile va dall'apertura minima a quella massima impostata con **[Registra]**.
- Registra:** L'apertura minima può essere registrata nell'intervallo compreso tra f/91 e f/1.4, mentre l'apertura massima può essere registrata nell'intervallo compreso tra f/1.0 e f/64. Dopo aver inserito le impostazioni, selezionare **[Applica]**.

C.Fn I -14 Applica modo scatto/lettura

Tenendo premuto il pulsante <★> (blocco AE), è possibile passare dall'impostazione registrata (modalità scatto, modo misurazione, velocità otturatore, apertura o compensazione dell'esposizione).

Off: Premendo il pulsante <★>, l'esposizione viene bloccata (blocco AE).

On: Tenendo premuto il pulsante <★>, è possibile attivare istantaneamente l'impostazione registrata.

Registra: Consente di impostare l'opzione desiderata per il pulsante di blocco AE: modalità scatto, modo misurazione, velocità otturatore, apertura o compensazione dell'esposizione.

Quando si seleziona **[Registra]**, **[Con pulsante blocco AE (AF on/AF off)]** viene visualizzata la posizione in cui è possibile impostare il pulsante di blocco AE <★> per eseguire o meno la messa a fuoco automatica. Selezionare **[AF on/AF off]** per registrare l'impostazione nella fotocamera.

 Questa impostazione non può essere registrata se la modalità scatto è impostata su "Posa".

C.Fn I -15 Velocità sincronizzazione flash modo Av

È possibile impostare la velocità di sincronizzazione del flash per le fotografie con flash nella modalità AE a priorità del diaframma (**Av**).

0: Automatico

La velocità di sincronizzazione del flash viene automaticamente impostata su un valore compreso tra 1/300 di secondo e 30 secondi in base alla luminosità della scena. Può essere inoltre utilizzata la sincronizzazione ad alta velocità.

1: 1/300 - 1/60 sec. auto

Consente di impedire l'impostazione troppo lenta della velocità di sincronizzazione in condizioni di scarsa illuminazione. Risulta efficace per evitare sfocature del soggetto o vibrazioni della fotocamera. Tuttavia, mentre il soggetto viene esposto correttamente con il flash, lo sfondo potrebbe risultare scuro.

2: 1/300 s (fisso)

La velocità di sincronizzazione del flash è fissa a 1/300 di secondo. Questa impostazione consente di evitare in modo più efficace sfocature del soggetto e vibrazioni della fotocamera rispetto all'impostazione 1. Tuttavia, lo sfondo potrebbe risultare più scuro di quello ottenuto con l'impostazione 1.

 Quando è impostata l'opzione 1 o 2, la sincronizzazione ad alta velocità non può essere utilizzata con uno Speedlite esterno.

C.Fn I -16 Microregolazione AE

- ⓘ **Generalmente, questa regolazione non è necessaria. Eseguire questa regolazione solo se necessario. Tenere presente che effettuando questa regolazione, potrebbe essere difficile raggiungere la corretta esposizione.**

È possibile effettuare regolazioni dettagliate del livello di esposizione standard della fotocamera. Questa regolazione è utile se "l'esposizione standard" della fotocamera risulta sempre sottoesposta o sovraesposta. Con l'opzione 1 selezionata, premere il pulsante <INFO.> per visualizzare la schermata di regolazione.

0: Disattiva

1: Attiva

La regolazione può essere effettuata fino a ± 1 stop in incrementi di $1/8$ di stop. Se l'immagine tende a risultare sottoesposta, impostare la regolazione verso il lato + oppure verso il lato - se l'immagine tende a risultare sovraesposta.



C.Fn I -17 Microregolazione FE

- ⓘ **Generalmente, questa regolazione non è necessaria. Eseguire questa regolazione solo se necessario. Tenere presente che effettuando questa regolazione è possibile che la corretta esposizione del flash non venga ottenuta.**

È possibile effettuare regolazioni dettagliate del livello di esposizione standard del flash. Questa regolazione è utile se "l'esposizione standard del flash" della fotocamera (senza compensazione dell'esposizione del flash) risulta sempre sottoesposta o sovraesposta rispetto al soggetto. Con l'opzione 1 selezionata, premere il pulsante <INFO.> per visualizzare la schermata di regolazione.

0: Disattiva

1: Attiva

La regolazione può essere effettuata fino a ± 1 stop in incrementi di $1/8$ di stop. Se il soggetto tende a risultare sottoesposto, impostare la regolazione verso il lato + oppure verso il lato se il soggetto tende a risultare sovraesposto.



C.Fn II: Immagine/Esposizione flash/Display

C.Fn II -1 Riduci disturbo lunghe esposizioni

0: Off

1: Auto

Per esposizioni di 1 secondo o più lunghe, la riduzione del disturbo viene eseguita automaticamente se viene rilevato un disturbo tipico delle lunghe esposizioni. L'impostazione **[Auto]** è adatta per la maggior parte dei casi.

2: On

La riduzione del disturbo viene eseguita per tutte le esposizioni di 1 secondo o più lunghe. L'impostazione **[On]** può essere efficace per disturbi che non è possibile rilevare o ridurre con l'impostazione **[Auto]**.



- Con le impostazioni 1 e 2, dopo l'acquisizione della foto, il processo di riduzione del disturbo potrebbe richiedere la stessa quantità di tempo necessaria per l'esposizione. Durante la riduzione del disturbo, è ancora possibile scattare foto finché l'indicatore della velocità di scatto massima indica "1" o un valore superiore.
- A ISO 1600 e velocità superiori, il rumore potrebbe essere più accentuato con l'impostazione 2 che con le impostazioni 0 e 1.
- Con l'opzione 2 impostata, se si effettuano scatti con lunghe esposizioni durante la visualizzazione Live View, viene visualizzato "BUSY" durante il processo di riduzione del disturbo e la visualizzazione Live View non compare finché l'elaborazione di riduzione del disturbo non è completa. (nel frattempo non è possibile scattare un'altra foto).

C.Fn II -2 Riduzione disturbi alta velocità ISO

Riduce il disturbo generato nell'immagine. Sebbene la riduzione del disturbo si applichi a tutte le velocità ISO, è particolarmente efficace a velocità ISO elevate. A velocità ISO ridotte, il disturbo nelle aree in ombra si riduce ulteriormente. Modificare le impostazioni in base al livello di disturbo.

0: Standard

2: Elevata

1: Bassa

3: Disattivato



- Con l'impostazione 2, la velocità massima per lo scatto continuo diminuisce notevolmente.
- Non è possibile utilizzare questa funzione con i filmati. Tuttavia, è possibile applicare l'opzione di riduzione del disturbo alle foto scattate durante l'acquisizione di un filmato.
- Se si riproduce un'immagine RAW o RAW+JPEG con la fotocamera o si stampa direttamente l'immagine, la riduzione del disturbo causato dalla velocità ISO potrebbe risultare minima. È possibile verificare il risultato della riduzione del disturbo o stampare le immagini a cui è stato ridotto il disturbo con Digital Photo Professional (software in dotazione).

C.Fn II -3 Priorità tonalità chiare**0: Disattivata****1: Attivata**

Migliora i dettagli delle aree luminose. L'intervallo dinamico viene ampliato dal grigio al 18% standard per mostrare i dettagli delle aree luminose. Le differenze tra le tonalità comprese tra i grigi e le aree luminose vengono attenuate.



Con l'impostazione 1, il disturbo potrebbe essere leggermente più accentuato del normale.



Con l'impostazione 1, la gamma di velocità ISO può essere impostata su un valore compreso tra 200 e 12800.

C.Fn II -4 Auto Lighting Optimizer/Ottimizzazione automatica della luce

Se l'immagine risulta troppo scura o con un contrasto basso, la luminosità e il contrasto vengono corretti automaticamente.

Per informazioni dettagliate su Auto Lighting Optimizer (ottimizzazione automatica della luce), vedere pagina 81.

0: Standard**2: Elevata****1: Bassa****3: Disattivato****C.Fn II -5 Misurazione flash E-TTL II****0: Lettura flash valutativa**

Consente di scattare fotografie con flash automatico in qualsiasi condizione, in situazioni di scarsa illuminazione e con flash di riempimento di giorno.

1: Lettura flash media

Viene calcolata la media dell'intera area di lettura. Poiché la compensazione automatica dell'esposizione flash non viene eseguita, è necessario impostarla manualmente a seconda della scena. Ciò è valido anche se si utilizza il blocco FE.

C.Fn II -6 Sincronizzazione tendina otturatore

0: Sincronizzazione 1ª tendina

1: Sincronizzazione 2ª tendina

Il flash si attiva immediatamente prima del termine dell'esposizione. Quando viene combinata con una sincronizzazione lenta, è possibile creare una traccia luminosa come quella prodotta dai fari di un'automobile di notte. Questa funzione personalizzata può essere utilizzata per ottenere la sincronizzazione della 2ª tendina anche con gli Speedlite serie EX, che non dispongono di questa funzione (ad eccezione dello Speedlite 270EX).

- Se si utilizzano Speedlite serie EX dotati della funzione di sincronizzazione della tendina dell'otturatore, l'impostazione di C.Fn II -6 non produce alcun effetto. Impostare la sincronizzazione della tendina dell'otturatore nel menu Impostazioni funzione Flash (p. 122) oppure direttamente sul flash.
- Se si utilizza uno Speedlite 270EX, è possibile impostare la sincronizzazione della tendina dell'otturatore nel menu Impostazioni funzione Flash.
- Se è impostata l'opzione 1 e si preme a fondo il pulsante di scatto, tenere presente che il flash si attiva per due volte prima del termine dell'esposizione.
- Quando si utilizza la sincronizzazione 2ª tendina, impostare la velocità dell'otturatore su 1/50 di secondo o un valore inferiore. Se la velocità dell'otturatore corrisponde a 1/60 di secondo o un valore superiore, viene applicata la sincronizzazione della 1ª tendina anche se è impostato 1.

C.Fn II -7 Scatto del flash

Consente di attivare o disattivare un flash esterno o un flash non Canon collegato al terminale del PC.

0: Attivato

1: Disattivato

È utile selezionare quest'opzione quando si desidera utilizzare solo la luce ausiliaria AF del flash esterno. Tenere presente che l'attivazione della luce ausiliaria AF dipende dall'impostazione di C.Fn III -15.

C.Fn II -8 Info mirino durante esposizione

0: Disattivato

1: Attivato

Le informazioni relative al mirino vengono visualizzate anche durante un'esposizione. Consente di visualizzare l'impostazione di esposizione, il numero restante di scatti, ecc., durante lo scatto continuo.

- Quando la modalità scatto è impostata su "**Posa**", anche se impostata l'opzione 1, questa non viene attivata.

C.Fn II -9 Illuminazione pannello LCD durante posa

0: Off

1: On durante Posa

Se l'impostazione di illuminazione del pannello LCD è attivata (p. 116) e si effettua un'esposizione posa, l'illuminazione continua fino al termine dell'esposizione posa. Questa impostazione è utile quando si effettua un'esposizione posa in condizioni di scarsa illuminazione e si desidera controllare il tempo di esposizione.

C.Fn II -10 Pulsante INFO. durante scatto

È possibile modificare le informazioni visualizzate sul monitor LCD premeendo il pulsante <INFO.> quando la fotocamera è pronta a scattare.

0: **Visualizza funzioni di scatto** (p. 23)

Consente di visualizzare le funzioni scatto nel pannello LCD superiore e nel mirino. Durante la visualizzazione delle impostazioni di scatto, è possibile premere i pulsanti <MODE> <AF•DRIVE> <☺•☼> <☺> <ISO> <☼> o <☺> per visualizzare le rispettive schermate delle funzioni e ruotare la ghiera <☺> o <☼> per modificare l'impostazione.

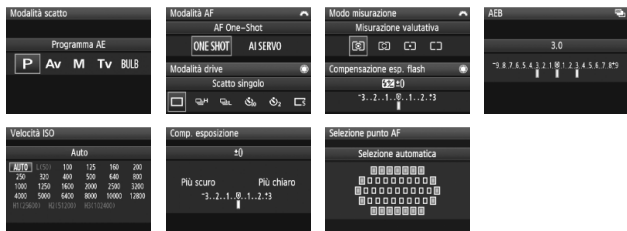

1: **Visualizza impostazioni fotocamera** (p. 246)

Consente di visualizzare le impostazioni della fotocamera.

C.Fn III: Autofocus/Drive

C.Fn III -1 MF con obiettivi elettronici USM

La funzione MF con obiettivi elettronici USM può essere attivata o disattivata quando si utilizza uno dei seguenti obiettivi:

EF 50 mm f/1.0L USM, EF 85 mm f/1.2L USM,
EF 85 mm f/1.2L II USM, EF 200 mm f/1.8L USM,
EF 300 mm f/2.8L USM, EF 400 mm f/2.8L USM,
EF 400 mm f/2.8L II USM, EF 500 mm f/4.5L USM,
EF 600 mm f/4L USM, EF 1200 mm f/5.6L USM,
EF 28-80 mm f/2.8-4L USM

0: Attivato dopo AF One-Shot

Dopo aver raggiunto la messa a fuoco in AF One-Shot, viene attivata la funzione MF elettronica. Se la funzione C.Fn IV -1-2/3 è impostata, viene attivata prima che venga raggiunta la messa a fuoco.

1: Disattivato dopo AF One-Shot

Dopo aver raggiunto la messa a fuoco in AF One-Shot, viene disattivata la funzione MF elettronica. Se la funzione C.Fn IV -1-2/3 è impostata, viene disattivata prima che venga raggiunta la messa a fuoco.

2: Disattivato nel modo AF

La funzione MF elettronica viene disattivata nella modalità AF.

C.Fn III -2 Sensibilità inseguimento AI Servo

Durante la messa a fuoco in modalità AF AI Servo, la sensibilità AF di rilevamento dei soggetti (o degli ostacoli) che entrano nello spazio dei punti AF può essere impostata su cinque diversi livelli. Se viene impostata su un valore tendente a **[Lenta]**, le interruzioni causate da ostacoli risulteranno meno influenti, rendendo più facile mantenere a fuoco il soggetto.

Se viene impostata su un valore tendente a **[Veloce]**, sarà più facile mantenere a fuoco soggetti che entrano improvvisamente nell'inquadratura dai lati. Questa impostazione è utile quando si desidera fotografare in successione più soggetti situati a distanze casuali.

C.Fn III -3 Priorità 1°/2° immagine AI Servo

Quando viene utilizzato AF AI Servo con scatto continuo, è possibile modificare le caratteristiche di funzionamento del Servo e i tempi di scatto dell'otturatore.

0: Priorità AF/Inseguimento

Per il primo scatto, viene data priorità alla messa a fuoco del soggetto. Per il secondo scatto e gli scatti successivi durante lo scatto continuo, viene data priorità all'inseguimento del soggetto a fuoco.

1: Priorità AF/Velocità drive

Per il primo scatto, viene data priorità alla messa a fuoco del soggetto. Durante lo scatto continuo, viene data priorità alla velocità di scatto continuo rispetto all'inseguimento del soggetto a fuoco.

2: Priorità scatto/velocità drive

Per il primo scatto, viene data priorità allo scatto dell'otturatore rispetto alla messa a fuoco del soggetto. Durante lo scatto continuo, viene data priorità alla velocità di scatto continuo in misura maggiore che nell'impostazione 1.

3: Priorità scatto/Inseguimento

Per il primo scatto, viene data priorità allo scatto dell'otturatore rispetto alla messa a fuoco del soggetto. Per il secondo scatto e gli scatti successivi durante lo scatto continuo, viene data priorità all'inseguimento del soggetto a fuoco.

C.Fn III -4 Metodo inseguimento AF Al Servo

In modalità AF Al Servo, mentre si insegue un soggetto a fuoco, la fotocamera può mantenere a fuoco quel soggetto anche se un soggetto più vicino (rispetto a quello al punto di messa a fuoco principale) entra improvvisamente nell'inquadratura oppure spostare la messa a fuoco sul soggetto più vicino.

* Punto fuoco principale = con la selezione automatica del punto AF: punto AF centrale
Con selezione automatica del punto AF + espansione del punto AF (C.Fn III -8-1/2/3): punto AF selezionato manualmente

0: Priorità punto fuoco principale

Il punto AF attivo passa al punto di messa a fuoco principale e avvia la messa a fuoco sul soggetto più vicino. Questa impostazione è utile quando si desidera mettere sempre a fuoco il soggetto più vicino.

1: Priorità inseguimento AF continuo

Un eventuale soggetto più vicino che entra nell'inquadratura viene considerato un ostacolo e ignorato. Il punto di messa a fuoco principale non acquisisce la priorità, pertanto l'inseguimento del soggetto inquadrato può continuare e passare a un punto AF adiacente, calcolato in base al risultato della messa a fuoco precedente. Questa impostazione è utile quando davanti al soggetto inquadrato compaiono ostacoli, ad esempio un palo telefonico.

C.Fn III -5 Drive obiettivo con AF impossibile

Se la messa a fuoco non può essere raggiunta con la messa a fuoco automatica, è possibile continuare o interrompere la messa a fuoco.

0: Ricerca fuoco on**1: Ricerca fuoco off**

Consente di impedire che l'immagine della fotocamera risulti sfocata quando si tenta nuovamente di mettere a fuoco. Questa impostazione è utile soprattutto con super teleobiettivi, i quali possono generare immagini estremamente sfocate.

C.Fn III -6 Pulsante blocco AF obiettivo

* Il pulsante di blocco AF è presente solo sui super teleobiettivi IS.

0: Blocco AF

1: Attivazione AF

La messa a fuoco automatica si attiva solo quando viene premuto il pulsante. Mentre si tiene premuto il pulsante, la messa a fuoco automatica non funziona sulla fotocamera.

2: Blocco AE

Premendo il pulsante, viene attivato il blocco AE. Questa impostazione è utile quando si desidera mettere a fuoco ed effettuare la misurazione in diverse parti della foto.

3: Punto AF: Manuale → Auto/Auto → centrale

Nella modalità di selezione manuale del punto AF, è possibile passare immediatamente alla selezione automatica del punto AF (uno dei 45 punti AF) mentre si tiene premuto il pulsante. Questa funzione è utile quando risulta complesso mantenere la messa fuoco su un soggetto in movimento con un punto AF selezionato manualmente in modalità AF AI Servo.

In modalità di selezione automatica del punto AF, è possibile selezionare il punto centrale AF solo mentre si tiene premuto il pulsante.

4: ONE SHOT ↔ AI SERVO

In modalità AF One-Shot, la fotocamera passa alla modalità AF AI Servo solo se si tiene premuto il pulsante. In modalità AF AI Servo, la fotocamera passa alla modalità AF One-Shot solo se si tiene premuto il pulsante.

Questa impostazione è utile per scattare foto di soggetti che alternano continuamente movimento e soste ed è quindi necessario passare dalla modalità AF One-Shot a quella AF AI Servo e viceversa.

5: Attivazione IS

Una volta impostato su <ON>, l'interruttore dell'Image Stabilizer (Stabilizzatore d'immagine) è attivo mentre si tiene premuto il pulsante. L'Image Stabilizer (Stabilizzatore d'immagine) non è attivo mentre si tiene premuto il pulsante di scatto a metà.

6: Attivare punto AF registrato

Mentre si tiene premuto il pulsante Blocco AF, premere il pulsante <FEL> per attivare il punto AF registrato. Premere nuovamente il pulsante per attivare il punto AF precedente. Per registrare il punto AF, vedere pagina 224.

7: Spot AF

L'area attiva del sensore della linea di messa a fuoco viene ridotta per consentire la messa a fuoco di una parte di dimensioni ridotte. Questa opzione può essere utilizzata in tutte le modalità AF e con qualsiasi metodo di selezione del punto AF. Risulta particolarmente utile durante la selezione manuale del punto AF. Tuttavia, poiché risulta difficile mantenere il punto AF su un soggetto in movimento, la messa a fuoco potrebbe risultare complessa. Con l'opzione punto AF, il punto AF lampeggia in modo più luminoso del solito.

C.Fn III -7 Regolazione fine AF

- Generalmente, questa regolazione non è necessaria. Eseguire questa regolazione solo se necessario. Tenere presente che effettuando questa regolazione, potrebbero verificarsi problemi nel raggiungimento della messa a fuoco.

C.Fn III:Autofocus/Drive	7 ↕	È possibile effettuare regolazioni dettagliate per il punto di messa a fuoco AF. È possibile effettuare la regolazione in ± 20 passi (-: Avanti/+: Indietro).
Regolazione fine AF	↕	La quantità di regolazione effettuata in un passo dipende dall'apertura massima dell'obiettivo. Regolare, scattare e controllare la messa a fuoco, quindi ripetere la regolazione del punto AF per la messa a fuoco.
0:Disattivare		
1:Uguale regol. tutti obtv.	± 0	
2:Regolaz. per obiettivo	± 0	

Con l'impostazione 1 o 2 selezionata, premere il pulsante <INFO.> per visualizzare la schermata di registrazione. Per annullare tutte le regolazioni registrate, premere il pulsante < >.

0: Disattivare

1: Uguale regolazione tutti obiettivi

Viene applicata la stessa regolazione a tutti gli obiettivi.

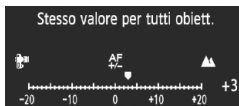

2: Regolazione per obiettivo

È possibile impostare regolazioni specifiche per ogni obiettivo. È possibile registrare nella fotocamera le regolazioni per un massimo di 20 obiettivi. Quando viene montato sulla fotocamera un obiettivo con le regolazioni registrate, il relativo punto di messa a fuoco viene opportunamente spostato.



Se sono già state registrate le regolazioni per 20 obiettivi e si desidera registrare la regolazione per un altro obiettivo, selezionare un obiettivo la cui regolazione può essere sovrascritta o eliminata.



- Quando si modifica, si scatta e si controlla la messa a fuoco per effettuare la regolazione, impostare la dimensione dell'immagine su JPEG Grande e la qualità JPEG (compressione) su 8 o su un valore superiore.
- È consigliabile effettuare la regolazione nel luogo in cui si scatterà la fotografia. In questo modo la regolazione risulterà più precisa.
- Con l'impostazione 2, se si utilizza una prolunga, viene registrata la regolazione per la combinazione di obiettivo e prolunga.
- Non è possibile effettuare la regolazione AF durante lo scatto in Live View, in modalità Live e Live .

C.Fn III -8 Espansione AF con punto selezionato

Durante la selezione manuale del punto AF, è possibile attivare i punti AF circostanti al punto AF selezionato per la messa a fuoco. È possibile utilizzare questa funzione nelle modalità AF One-Shot e AF AI Servo. Ideale quando risulta complesso mantenere la messa a fuoco su un soggetto in movimento con un solo punto AF selezionato manualmente. Se il punto AF selezionato manualmente non è in grado di raggiungere la messa a fuoco, quest'ultima viene eseguita con l'espansione dei punti AF.

0: Disattivata

1: Punto AF sinistra/destra

I punti immediatamente a sinistra e a destra (o quelli superiori e inferiori per lo scatto in verticale) del punto AF selezionato manualmente si attivano.

2: Punti AF circostanti

I punti AF adiacenti al punto AF selezionato manualmente si attivano.

3: Area dei 45 punti

In modalità AF AI Servo, la messa a fuoco automatica viene centrata sul punto AF selezionato manualmente con i sei punti AF immediatamente sopra e sotto il punto AF e anche i tre punti AF immediatamente a sinistra e a destra si attivano (totale di diciotto punti AF). Se il soggetto si muove verso un altro punto AF dei punti AF espansi, l'espansione della messa a fuoco viene centrata su tale punto AF. Poiché tutti i 45 punti AF sono attivi, il soggetto è sempre a fuoco finché si trova nella cornice dell'area AF.

In modalità AF One-Shot, se la messa a fuoco non viene raggiunta con il punto AF selezionato manualmente, viene eseguita tramite i restanti 44 punti AF.



- Anche quando è impostata la funzione C.Fn III -10-1/2/3/4, l'espansione del punto AF viene attivata.
- In modalità AF AI Servo, la messa a fuoco viene prima raggiunta con il punto AF selezionato manualmente.
- Se esistono due punti AF selezionati manualmente ed è impostata l'opzione 1, il punto AF a destra e a sinistra dei due punti AF si attiva. Se è impostata l'opzione 2, si attivano fino a otto punti AF adiacenti ai due punti AF.
- L'espansione dei punti AF viene centrata sul punto AF selezionato. Pertanto, se viene selezionato un punto AF periferico, l'espansione del punto AF è ridotta come mostrato di seguito.

Espansione da un punto AF a sinistra/destra



■ Punto AF selezionato

Espansione da un punto AF circostante



□ Punti di espansione

Possono essere utilizzati tutti i 45 punti



C.Fn III -9 Multicontrollo durante lettura

0: Off

1: Selezione punto AF

Durante lo scatto dal mirino e mentre la lettura è attiva, è possibile selezionare un punto AF direttamente con <⊕> anziché premendo prima il pulsante <⊞>.

C.Fn III -10 Punti AF selezionabili

È possibile modificare il numero dei punti AF selezionabili manualmente. Durante la selezione automatica del punto AF, tutti i 45 punti AF divengono selezionabili indipendentemente dall'impostazione seguente.

0: 45 punti

1: 19 punti

Consente di impostare gli stessi 19 punti selezionabili manualmente di EOS-1D Mark III.

2: 11 punti

Consente di impostare 11 punti AF selezionabili manualmente.

3: 9 punti interni

Consente di impostare 9 punti AF interni selezionabili manualmente.

4: 9 punti esterni

Consente di impostare 9 punti AF esterni selezionabili manualmente.



La sequenza di selezione del punto AF viene indicata di seguito:

[19 punti]

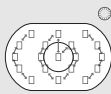
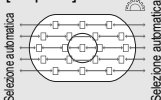

[11 punti]

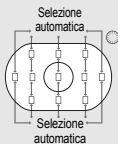
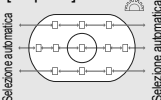

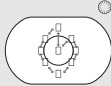
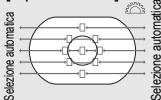

[9 punti interni]

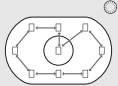
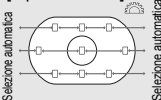

[9 punti esterni]



C.Fn III -11 Attivare punto AF registrato



È possibile attivare istantaneamente il punto AF registrato con  o con il pulsante  mentre è attivo il timer di misurazione. La messa a fuoco viene raggiunta una volta effettuata l'attivazione.

0: Disattivato

1: Attivare con

Premendo , è possibile attivare il punto AF registrato. Premere nuovamente il pulsante per attivare il punto AF precedente.

2: Solo quando è premuto



È possibile attivare il punto AF registrato solo mentre si tiene premuto il pulsante . Quando si rilascia il pulsante , la fotocamera torna al punto AF originale.



Registrazione del punto AF



È possibile registrare un punto AF utilizzato di frequente.

1. Selezionare il punto AF da registrare (p. 97).
2. Tenendo premuto il pulsante , premere il pulsante .



-  HP: Selezione automatica, SEL  : Punto AF centrale, SEL HP : Punto AF non centrale

Se si modifica l'impostazione della funzione C.Fn III -10, il punto AF registrato viene annullato. La fotocamera passa al punto AF centrale. Non è possibile registrare più punti AF.

C.Fn III -12 Selezione automatica punto AF

È possibile attivare o disattivare la selezione automatica del punto AF. L'impostazione prima della barra (/) si applica alla funzione della ghiera , mentre il timer di misurazione si attiva quando è impostata la funzione C.Fn IV -3-1/3. L'impostazione prima della barra si applica alla funzione della ghiera  quando viene premuto il pulsante .



0: disattivata: / : attivata

Quando è attiva la misurazione, non è possibile scegliere la selezione automatica con la ghiera . È possibile effettuare la selezione automatica con .

1: disattivata: / : disattivata

Non è possibile scegliere la selezione automatica.

2: attivata: / : attivata

Quando è attiva la misurazione, non è possibile scegliere la selezione automatica con la ghiera . È possibile effettuare la selezione automatica con .

C.Fn III -13 Punto AF durante messa a fuoco**0: On****1: Off**

Il punto AF si illumina in rosso solo durante la selezione del punto AF.

2: On (con immagine a fuoco)

Durante la messa a fuoco, il punto AF selezionato manualmente non è più illuminato debolmente. Dopo l'avvio della messa a fuoco, il punto AF si illumina soltanto quando raggiunge la messa a fuoco.

C.Fn III -14 Luminosità punto AF**0: Normale****1: Più luminoso**

Consente di rendere più luminoso il punto AF in rosso.

C.Fn III -15 Scatto luce ausiliaria AF

Consente di attivare o disattivare la luce ausiliaria AF degli Speedlite specifici per EOS.

0: Attivato

Se necessario, lo Speedlite esterno emette la luce ausiliaria AF.

1: Disattivato**2: Solo luce IR AF ausiliaria**

La luce viene emessa solo dagli Speedlite esterni dotati di luce AF ausiliaria a infrarossi. Impostare questa opzione se non si desidera che la luce ausiliaria AF venga emessa in brevi flash.



La funzione personalizzata relativa allo Speedlite esterno [**Scatto luce AF ausiliaria**] impostata su [**Disattivato**] ha la priorità sulle impostazioni 0 e 2 della funzione personalizzata. La luce ausiliaria AF non si attiva.

C.Fn III -16 Punto AF di orientamento

È possibile utilizzare lo stesso punto AF o un punto AF diverso per lo scatto in orizzontale e verticale.

0: Stesso per verticale/orizzontale

Viene utilizzato lo stesso punto AF per lo scatto in verticale e in orizzontale.

1: Selezionare punti AF diversi

Può essere selezionato un punto AF diverso per lo scatto verticale e orizzontale. L'orientamento della fotocamera viene rilevato automaticamente e il punto AF impostato si attiva in automatico.

Se è impostata l'opzione 1, selezionare separatamente il punto AF (p. 97) per l'orientamento verticale (impugnatura in alto e in basso) e orizzontale. Il punto AF selezionato per i rispettivi orientamenti viene registrato nella fotocamera.

 Se è impostata l'opzione 1 e le impostazioni della fotocamera vengono cancellate (p. 53), i punti AF impostati per gli orientamenti verticali e orizzontali vengono annullati e viene selezionato il punto AF centrale.

C.Fn III -17 Blocco specchio

Per la procedura relativa al blocco dello specchio, vedere a pagina 118.

0: Disattivato

1: Attivato

2: Attivato: abbassato con SET (pulsante)

 Impostando le opzioni 1 e 2, viene visualizzata sul pannello LCD superiore l'icona .

C.Fn III -18 Velocità scatto continuo

Off: Viene attivato lo scatto continuo:
: circa 10 fps, : circa 3 fps

On: Viene attivata la velocità di scatto continuo impostata con **[Registra]**.

Registra: può essere impostato nell'intervallo compreso tra 2 fps e 10 fps mentre può essere impostato nell'intervallo compreso tra 1 fps e 9 fps. Dopo aver inserito le impostazioni, selezionare **[Applica]**.

C.Fn III -19 Limita numero scatti continui

- Off:** Il numero di scatti per lo scatto continuo è illimitato. Lo scatto continuo è possibile fino alla velocità di scatto massima visualizzata.
- On:** Lo scatto continuo è limitato al numero di scatti impostati con **[Registra]**. Raggiunto questo numero, gli scatti si interrompono automaticamente.
- Registra:** Il numero di scatti continui può rientrare nell'intervallo compreso tra 2 e 99. Dopo aver inserito le impostazioni, selezionare **[Applica]**.

C.Fn IV: Operazione/Altro**C.Fn IV -1 Pulsante scatto/AF-ON****0: Misurazione + attiva AF****1: Misurazione + attiva/disattiva AF**

Premendo il pulsante <AF-ON> durante la messa a fuoco, quest'ultima si interrompe.

2: Attiva misurazione + attiva/disattiva AF

Questa funzione risulta utile per i soggetti che alternano continuamente soste e movimento. In modalità AF Al Servo, premere il pulsante <AF-ON> per avviare ripetutamente o interrompere la funzione AF Al Servo. L'esposizione viene impostata al momento dello scatto della foto. Di conseguenza, la messa a fuoco e l'esposizione saranno sempre impostate in modo ottimale sino al momento in cui il soggetto viene a trovarsi nella posizione desiderata per lo scatto.

3: Misurazione/blocco AE+attiva AF

Questa impostazione è utile quando si desidera mettere a fuoco ed effettuare la misurazione in diverse parti della foto. Premere il pulsante <AF-ON> per effettuare la messa a fuoco automatica e la misurazione, quindi premere a metà il pulsante di scatto per attivare il blocco AE.

4: Misurazione+attiva/Disattiva AF

Il pulsante <AF-ON> non funziona.

C.Fn IV -2 Commutazione AF-ON/blocco AE**0: Disattivata****1: Attivata**

Le funzioni dei pulsanti <AF-ON> e <*/Q> sono commutabili.

C.Fn IV -3 Ghiera controllo rapido in misurazione

La funzione della ghiera controllo rapido in misurazione può essere modificata quando la misurazione è attiva.

0: Compensazione esposizione/Apertura

1: Selezione punto AF

È possibile selezionare il punto AF direttamente con la ghiera <☉> senza prima premere il pulsante <☒>. Quando la misurazione è attiva, ruotando la ghiera <☉> si seleziona un punto AF orizzontale. Non è possibile scegliere la selezione automatica. Tuttavia, se è stata impostata anche la funzione C.Fn III -12-2, è possibile selezionare la selezione automatica.

Premere il pulsante <☒> e ruotare la ghiera <☒/☉> per impostare la compensazione dell'esposizione o l'apertura per l'esposizione manuale.

2: Velocità ISO

Ruotare la ghiera <☉> per modificare la velocità ISO in tempo reale.

3: Selezione punto AF + ☒ ↔ ☒

È possibile selezionare il punto AF direttamente con la ghiera <☉> senza prima premere il pulsante <☒>. Quando la misurazione è attiva, ruotando la ghiera <☉> si seleziona un punto AF orizzontale. Non è possibile scegliere la selezione automatica. Tuttavia, se è stata impostata anche la funzione C.Fn III -12-2, è possibile selezionare la selezione automatica.

Le funzioni dei pulsanti <☒> e <☒> sono commutabili. Tenere premuto il pulsante <☒> e ruotare la ghiera <☒/☉> per impostare la compensazione dell'esposizione o l'apertura.

4: Velocità ISO + ☒ ↔ ISO

Ruotare la ghiera <☉> per modificare la velocità ISO in tempo reale.

Le funzioni dei pulsanti <☒> e <ISO> sono commutabili. Tenere premuto il pulsante <ISO> e ruotare la ghiera <☒/☉> per impostare la compensazione dell'esposizione o l'apertura.

C.Fn IV -4 Assegna pulsante SET

È possibile assegnare una funzione di uso frequente a $\langle \text{SET} \rangle$.
Premere $\langle \text{SET} \rangle$ quando la fotocamera è pronta per scattare.

0: Normale (disattivato)

1: Bilanciamento del bianco

Osservando il pannello LCD posteriore, è possibile modificare il bilanciamento del bianco.

2: Dimensione immagine

Osservando il pannello LCD posteriore, è possibile cambiare scheda e dimensione dell'immagine.

3: Velocità ISO

Osservando il pannello LCD superiore o il mirino, è possibile modificare la velocità ISO.

4: Stile Foto

Viene visualizzata la schermata Stile Foto.

5: Funzione registrazione+supporto/cartella

Viene visualizzato il menu [ Sel. funz. reg.+supp./cart.].

6: Visualizza menu

Ha la stessa funzione del pulsante $\langle \text{MENU} \rangle$.

7: Riproduzione delle immagini

Consente di assegnare la stessa funzione del pulsante $\langle \text{▶} \rangle$.



Se la fotocamera è impostata per consentire lo scatto in Live View (p. 126) o l'acquisizione di filmati (p. 142), tali impostazioni hanno la priorità sulle 7 impostazioni precedenti.

C.Fn IV -5 Impostazione Tv/Av per esposizione manuale

0: Tv=/Av=

1: Tv=/Av=

Questa impostazione è utile quando si utilizzano flash professionali e si modifica l'apertura di frequente.





Inoltre, quando si utilizza l'AEB in modalità esposizione manuale, la velocità dell'otturatore può rimanere fissa mentre l'apertura passa all'AEB. La velocità dell'otturatore può essere impostata anche premendo il pulsante $\langle \text{Z} \rangle$ e ruotando la ghiera $\langle \text{giri}/\text{ciclo} \rangle$.

C.Fn IV -6 Direzione durante Tv/Av

0: Normale

1: Contraria

La direzione di rotazione della ghiera per impostare la velocità dell'otturatore e l'apertura può essere invertita.

In modalità di esposizione manuale, la direzione delle ghiera < > e < > viene invertita. Nelle altre modalità di scatto, viene invertita la ghiera < >. La direzione di rotazione della ghiera < > è la stessa per la modalità esposizione manuale e la compensazione dell'esposizione.

C.Fn IV -7 Impostazione Av senza obiettivo

0: Disattivata

1: Attivata

È possibile impostare l'apertura con la fotocamera anche se l'obiettivo non è collegato. Per le fotografie professionali in cui l'apertura è già impostata, è possibile impostare l'apertura in anticipo.

C.Fn IV -8 Impostazione WB + supporto/ dimensione immagine

Quando si preme il pulsante <FUNC.> per selezionare o impostare il bilanciamento del bianco, la scheda o la dimensione dell'immagine, è possibile utilizzare il pannello LCD posteriore o la schermata del menu.

0: Pannello LCD posteriore

1: Schermo LCD

Quando si preme il pulsante <FUNC.>, viene visualizzata la schermata del menu. Ogni volta che si preme il pulsante, nella schermata vengono visualizzate le opzioni **[Bilanc. bianco]**, **[Dimens. immag.]** e **[Sel. funz. reg.+supp./cart.]**.

 Anche con l'impostazione 1, se si preme il pulsante <FUNC.> durante il Live View o l'acquisizione di filmati, è possibile selezionare le impostazioni precedenti osservando il pannello LCD posteriore.

C.Fn IV -9 Funzione pulsante

0: Protezione (premuto: registrazione memo)

Tenendo premuto il pulsante  per 2 secondi, è possibile avviare la registrazione di un promemoria vocale. Quando si rilascia il pulsante, la registrazione del promemoria vocale si interrompe.

1: Registrazione memo (protezione: disattivata)



Quando si preme il pulsante , è possibile avviare la registrazione di un promemoria vocale immediatamente. Quando si rilascia il pulsante, la registrazione del promemoria vocale si interrompe.

Per proteggere un'immagine, utilizzare l'opzione di menu [ Protezione immagini].

2: Riproduzione memo (premuto: registrazione memo)

Consente di riprodurre il promemoria vocale aggiunto all'immagine.



Premere il pulsante  per riprodurre il promemoria vocale.

Quando si tiene premuto il pulsante  per 2 secondi durante la riproduzione di un'immagine, è possibile avviare la registrazione di un promemoria vocale. Quando si rilascia il pulsante, la registrazione del promemoria vocale si interrompe. Per proteggere un'immagine, utilizzare l'opzione di menu [ Protezione immagini].

C.Fn IV -10 Funzione pulsante con <OFF>



0: Normale (attivo)

1: Disattivato , , Multi-controller

Quando l'interruttore di accensione è impostato su <ON>, le impostazioni di ,  e  vengono disattivate. Il pulsante di scatto può essere comunque utilizzato per scattare.

Ciò impedisce di modificare accidentalmente le impostazioni, è quindi utile quando si effettuano scatti con le stesse impostazioni.



Anche quando è impostata l'opzione 1, se l'interruttore di accensione è impostato su <J>, è possibile utilizzare ,  e  per modificare le impostazioni.

C.Fn IV -11 Avvio ripresa filmato

0: Predefinito (da LV)

1: Avvio veloce (tasto <FEL>)

Se l'opzione del menu [ **Impostaz. Live View/filmato**] è stata impostata per consentire l'acquisizione di filmati (p. 142), premere il pulsante <FEL> per avviare immediatamente l'acquisizione di un filmato quando la fotocamera è pronta per scattare.

C.Fn IV -12 Schermo messa a fuoco

Se si sostituisce lo schermo di messa a fuoco, modificare questa impostazione affinché corrisponda al tipo di schermo di messa a fuoco per ottenere l'esposizione corretta.

0: **Ec-CIV**

Schermo di messa a fuoco standard (Smerigliato-laser).

1: **Ec-A, B, C, CII, CIII, D, H, I, L**

Per gli schermi smerigliati laser.

2: **Ec-S**

Per gli schermi smerigliati di super precisione.

3: **Ec-N, R**

Per i nuovi schermi smerigliati laser.

Ec-S di super precisione, smerigliato e apertura massima dell'obiettivo

- Questo schermo di messa a fuoco è ottimizzato per gli obiettivi da f/1.8 a f/2.8.
- Se l'apertura massima dell'obiettivo è più luminosa di f/1.8, il cerchio di misurazione spot al centro e la cornice dell'area AF risultano difficili da visualizzare.
- Inoltre, se l'apertura massima dell'obiettivo è più lenta di f/2.8, il mirino appare più scuro.

-  ● Poiché gli schermi di messa a fuoco Ec-A, Ec-B, Ec-I e Ec-L sono dotati di un prisma nell'area centrale, le corrette esposizioni non possono essere ottenute tramite la misurazione valutativa e la misurazione spot al centro. Utilizzare la misurazione media pesata al centro o la misurazione spot su un punto AF (ad eccezione del punto AF centrale).
- Per sostituire lo schermo di messa a fuoco, seguire le istruzioni fornite con lo schermo.

C.Fn IV -13 Tempo autoscatto

Il tempo in cui l'impostazione della funzione rimane attiva dopo aver rilasciato il rispettivo pulsante può essere modificato.

Off: Il tempo dell'autoscatto è impostato sul valore predefinito.

On: Il tempo dell'autoscatto è impostato sull'opzione selezionata con [Registra].

Registra: È possibile impostare il tempo dell'autoscatto su 6 e 16 secondi e il tempo dell'autoscatto dopo il rilascio del pulsante di scatto. Il tempo dell'autoscatto può essere impostato nell'intervallo compreso tra 0 e 59 secondi o 1 minuto e 60 minuti. Dopo aver inserito le impostazioni, selezionare [Applica].

- **6 sec.**

Questa opzione si applica al blocco AE avviato con il timer di misurazione/pulsante <★>.

- **16 sec.**

Questa opzione si applica alla misurazione multi-spot e al blocco FE con il pulsante <FEL>.

- **Autoscatto dopo rilascio**

Di solito, il tempo dell'autoscatto corrisponde a 2 secondi dopo il rilascio del pulsante di scatto. Un tempo più lungo consente di continuare a utilizzare in modo più semplice il blocco AE per la stessa esposizione.

C.Fn IV -14 Riduzione del tempo di scatto

Di solito, il controllo di stabilizzazione viene eseguito per il tempo di scatto. Il controllo di stabilizzazione può essere omissso per ridurre il tempo di scatto.

0: Disattivata

1: Attivata

Quando l'apertura viene bloccata a non più di 3 stop dall'apertura massima, il tempo di scatto viene ridotto di circa il 20% rispetto al normale.

C.Fn IV -15 Aggiugi info rapporto dimensionale

Durante l'acquisizione di filmati in Live View, vengono visualizzate linee verticali corrispondenti al rapporto dimensionale. È quindi possibile simulare l'inquadratura di foto per le pellicole di medio e grande formato, come 6x6 cm, 6x4,5 cm e 4"x5".

Le informazioni sul rapporto dimensionale vengono aggiunte automaticamente all'immagine acquisita (l'immagine viene salvata sulla scheda senza ritaglio).

Quando l'immagine viene trasferita su un PC e si utilizza Digital Photo Professional (software in dotazione), l'immagine viene visualizzata con il rapporto dimensionale specificato dall'autore dello scatto.

- | | |
|-------------------------------------|---------------------------------------|
| 0: Off | 4: Rapporto dimensionale 6:7 |
| 1: Rapporto dimensionale 6:6 | 5: Rapporto dimensionale 10:12 |
| 2: Rapporto dimensionale 3:4 | 6: Rapporto dimensionale 5:7 |
| 3: Rapporto dimensionale 4:5 | |



- È inoltre possibile aggiungere le informazioni sul rapporto dimensionale durante lo scatto dal mirino.
- Durante la riproduzione dell'immagine sulla fotocamera, vengono visualizzate linee verticali corrispondenti al rapporto dimensionale.

C.Fn IV -16 Aggiunta Dati Verifica

0: Spento

1: Acceso

I dati che consentono di verificare l'originalità dell'immagine vengono aggiunti automaticamente all'immagine. Quando vengono visualizzate le informazioni di scatto di un'immagine contenente i dati di verifica (p. 157), viene visualizzata l'icona .

Per verificare se l'immagine è originale, è necessario utilizzare Original Data Security Kit OSK-E3 (venduto separatamente).

MENU Registrazione e applicazione delle funzioni personalizzate

È possibile registrare fino a tre impostazioni per le funzioni personalizzate. È possibile registrare impostazioni diverse per le funzioni personalizzate a seconda delle situazioni di scatto, ad esempio sport, istantanee e paesaggi. È inoltre possibile applicare istantaneamente una serie di impostazioni per le funzioni personalizzate.

Registrazione delle impostazioni per le funzioni personalizzate



1 Selezionare [Reg./Applica impostaz. C.Fn].

- Nella scheda [...], selezionare [Reg./Applica impostaz. C.Fn], quindi premere <SET>.



2 Selezionare [Registrata].

- Ruotare la ghiera <◉> per selezionare [Registrata], quindi premere <SET>.

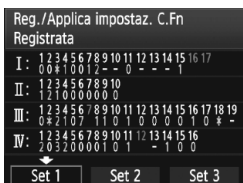



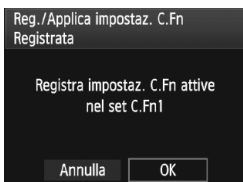

3 Selezionare [Set].

- Verificare le impostazioni.
- Ruotare la ghiera <◉> per selezionare [Set *], quindi premere <SET>.



4 Selezionare [OK].

- Ruotare la ghiera <◉> per selezionare [OK], quindi premere <SET>.
- ▶ Le impostazioni delle funzioni personalizzate vengono registrate in [Set *] e visualizzate in un elenco. Per tornare alla schermata del passo 2, premere <SET>.

 Le impostazioni per [ **C.Fn I -16: Microregolazione AE**], [ **C.Fn I -17: Microregolazione FE**], [ **C.Fn III -7: Regolazione fine AF**] e per [ **C.Fn IV -12: Schermo messa a fuoco**] non vengono incluse nelle impostazioni registrate relative alle funzioni personalizzate.

 Per visualizzare le impostazioni registrate per le funzioni personalizzate, selezionare [**Conferma impostazioni**].
I numeri delle opzioni diversi dall'impostazione predefinita vengono visualizzati in blu. Anche le impostazioni non numeriche vengono visualizzate in blu [*].

Applicazione delle impostazioni per le funzioni personalizzate

Nel passo 2, selezionare [**Applica**] e [**Set ***] per applicare le impostazioni per le funzioni personalizzate. Selezionando [**OK**] le impostazioni per le funzioni personalizzate passano a quelle registrate in Set *.

MENU Registrazione di My menu

Nella scheda My menu, è possibile registrare fino a sei opzioni di menu e funzioni personalizzate che si modificano di frequente.

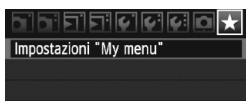

1 Selezionare [Impostazioni "My menu"].

- Nella scheda [★], selezionare [Impostazioni "My menu"], quindi premere <SET>.

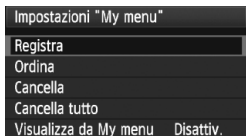

2 Selezionare [Registra].

- Ruotare la ghiera <◉> per selezionare [Registra], quindi premere <SET>.



3 Registrare le voci desiderate.

- Ruotare la ghiera <◉> per selezionare la voce, quindi premere <SET>.
- Nella finestra di dialogo di conferma, selezionare [OK] e premere <SET> per registrare la voce.
- È possibile registrare fino a sei voci di menu in My menu.
- Per tornare alla schermata nel passo 2, premere il pulsante <MENU>.

Impostazioni My menu

● Ordina

È possibile modificare l'ordine delle voci registrate in My menu. Selezionare [Ordina], quindi la voce di cui si desidera modificare l'ordine. Quindi premere <SET>. Quando viene visualizzato [◆], ruotare la ghiera <◉> per modificare l'ordine, quindi premere <SET>.

● Cancella/Cancella tutto

Consente di cancellare le voci registrate. [Cancella] consente di cancellare una voce alla volta, mentre [Cancella tutto] consente di cancellare tutte le voci.

● Visualizza da My menu

Quando viene impostato [Attivo], la scheda [★] viene visualizzata per prima quando si visualizza la schermata del menu.

MENU Salvataggio e caricamento delle impostazioni della fotocamera ■

Le modalità di scatto della fotocamera, i menu, le funzioni personalizzate e le altre impostazioni della fotocamera possono essere salvate nella scheda come file delle impostazioni della fotocamera. Quando il file viene caricato nella fotocamera, vengono applicate le impostazioni salvate.

Questa opzione è utile quando si desidera caricare le impostazioni della fotocamera da un corpo macchina EOS-1D Mark IV diverso e impostare la fotocamera allo stesso modo. Oppure salvare e caricare impostazioni della fotocamera diverse a seconda della situazione di scatto.

Salvataggio delle impostazioni della fotocamera



1 Selezionare [Salva/Carica imp. da supporto].

- Nella scheda [F:], selezionare [Salva/Carica imp. da supporto], quindi premere <SET>.

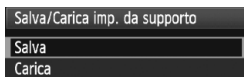

2 Selezionare [Salva].

- Ruotare la ghiera <Q> per selezionare [Salva], quindi premere <SET>.



3 Selezionare [Inizio].

- Ruotare la ghiera <Q> per selezionare [Inizio], quindi premere <SET>
- ▶ Le impostazioni della fotocamera vengono salvate nella scheda e viene visualizzata nuovamente la schermata del passo 2.

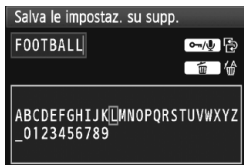

- Se si seleziona [Cambia il nome del file], è possibile modificare il nome del file (8 caratteri) e salvare il file.









Per eseguire la procedura, vedere "Modifica del nome del file" a pagina 86. Il numero di caratteri che possono essere inseriti è diverso, ma la procedura di immissione del nome del file è la stessa.

Impostazioni salvate

● Funzioni di scatto

Modalità di scatto + impostazione, velocità ISO, modalità AF, punto AF, modalità di misurazione, modalità drive, valore compensazione esposizione, valore compensazione esposizione flash

● Funzioni di menu

- [] Bilanc. bianco, Registr.WB pers., SHIFT/BKT WB, Spazio colore, Stile Foto, Correz. illuminaz. perifer.
- [] Qualità JPEG, Dimens. immag., Tempo visione, Bip, Rilascio otturat. senza scheda, Controllo Speedlite esterno (impostazioni delle funzioni del flash)
- [] Avviso sovraesp., Display pun.AF, Istogramma, Ingrand.display, Salta imm. con 
- [] Off automatico, Sel. funz. reg.+supp./cart. (Funzione di registrazione), Numeraz. file, Imposta nome file, Auto-rotazione
- [] Luminosità LCD, Impostaz. Live View/filmato
- [] Pulizia Sensore (Auto pulizia)
- [] Funzioni personalizzate
- [] My menu

Caricamento delle impostazioni della fotocamera

Nel passo 2, selezionare [**Carica**]. Vengono visualizzati fino a dieci file salvati nella scheda relativi alle impostazioni della fotocamera. Quando si seleziona il file desiderato, questo viene caricato e le impostazioni vengono applicate alla fotocamera.



- La data/ora, la lingua, il sistema video e le impostazioni C.Fn I -16, C.Fn I -17, C.Fn III -7, C.Fn IV -12 non vengono salvate.
- Possono essere salvati in una scheda fino a dieci file con le impostazioni della fotocamera. Se la fotocamera contiene già dieci file con le impostazioni della fotocamera, è possibile sovrascrivere un file esistente o utilizzare un'altra scheda.
- I file con le impostazioni salvati in una fotocamera diversa da EOS-1D Mark IV non possono essere caricati.

MENU Registrazione e applicazione delle impostazioni di base della fotocamera

È possibile selezionare le impostazioni di base delle funzioni principali, quali la modalità scatto, la modalità AF, il modo misurazione e la modalità drive e registrarle nella fotocamera. Questa opzione è utile quando si desidera attivare istantaneamente le impostazioni di scatto utilizzate di frequente.

Registrazione delle impostazioni di base

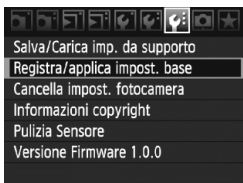

1 Selezionare [Registra/applica impost. base].

- Nella scheda [F], selezionare [Registra/applica impost. base], quindi premere <SET>.

2 Selezionare [Registrata].

- Ruotare la ghiera <◉> per selezionare [Registrata], quindi premere <SET>.



3 Selezionare una funzione.

- Ruotare la ghiera <◉> per selezionare la funzione, quindi premere <SET>.
- È possibile selezionare fino a nove impostazioni, ad esempio la modalità scatto, il bilanciamento del bianco e la modalità drive.



4 Impostare la funzione desiderata.

- Ruotare la ghiera <◉> per selezionare l'impostazione desiderata, quindi premere <SET>.

5 Uscire dall'impostazione.

- Per uscire dall'impostazione e tornare alla schermata del passo 2, premere il pulsante <MENU>.

Applicazione delle impostazioni di base

Nel passo 2, selezionare [Applica]. Le impostazioni della fotocamera passano alle impostazioni registrate.

[Funz. regis.] può inoltre essere impostata su [Standard] e la compensazione dell'esposizione, l'AEB, la compensazione dell'esposizione del flash e la correzione WB/BKT vengono annullate.

11

Informazioni di riferimento

In questo capitolo, vengono fornite informazioni di riferimento su funzioni della fotocamera, accessori del sistema e altre caratteristiche. Il capitolo contiene inoltre un indice analitico che ne semplifica la consultazione.

Tabella delle funzioni disponibili

● : Impostazione automatica ○ : Selezionabile □ : Non selezionabile/disattivato

Funzione		Scatto dal mirino					📷 Scatto in LV	📷 Acquisizione filmati
		P	Tv	Av	M	BULB		
Dimens. immag.	JPEG	○	○	○	○	○	(Foto)	
	RAW	○	○	○	○	○		
	RAW+JPEG	○	○	○	○	○		
Velocità ISO	Automatico	○	○	○	○	○	○	
	Manuale	○	○	○	○	○	Attivato in modalità filmato M	
Stile Foto	Standard	○	○	○	○	○	○	
	Ritratto	○	○	○	○	○	○	
	Paesaggio	○	○	○	○	○	○	
	Neutro	○	○	○	○	○	○	
	Immag.fedele	○	○	○	○	○	○	
	Monocromo	○	○	○	○	○	○	
	Utente	○	○	○	○	○	○	
Bilanc. bianco	WB automatico	○	○	○	○	○	○	
	WB preimpostato	○	○	○	○	○	○	
	WB Personalizzato	○	○	○	○	○	○	
	Impostazione temperatura colore	○	○	○	○	○	○	
	Correzione WB	○	○	○	○	○	○	
	BKT WB	○	○	○	○	○	(Foto)	
Spazio colore	sRGB	○	○	○	○	○	●	
	Adobe RGB	○	○	○	○	○		
Auto Lighting Optimizer (ottimizzazione automatica della luce)		○	○	○	○	○	○	
Correzione dell'illuminazione periferica dell'obiettivo		○	○	○	○	○	○	
Riduci disturbo lunghe esposizioni		○	○	○	○	○		
Riduzione disturbi alta velocità ISO		○	○	○	○	○	(Foto)	
Priorità tonalità chiare		○	○	○	○	○	○	

● : Impostazione automatica ○ : Selezionabile □ : Non selezionabile/Non valido



Funzione		Scatto dal mirino					📷 Scatto in LV	📹 Acquisizione filmati
		P	Tv	Av	M	BULB		
AF	One-Shot	○	○	○	○	○	Con AF Quick	
	AI Servo	○	○	○	○	○		
	Selezione punto AF	Automatico	○	○	○	○	○	Con AF Quick
		Manuale	○	○	○	○	○	
	Modalità Live	□	□	□	□	□	○	○
	Modal.  Live	□	□	□	□	□	○	○
Modalità veloce	□	□	□	□	□	○	Prima di avviare l'acquisizione	
Misurazione	Valutativa	○	○	○	○	○	●	Con AF 
	Parziale	○	○	○	○	○	□	
	Spot	○	○	○	○	○	□	
	Media pesata al centro	○	○	○	○	○	□	●
Esposizione	Variazione programma	○	□	□	□	□	○	
	Compensazione esposizione	○	○	○	□	□	○	Diverso da modalità filmato M
	Blocco AE	○	○	○	□	□	○	
	AEB	○	○	○	○	□	○	
	Anteprima profondità campo	○	○	○	○	○	○	
Drive	Scatto singolo	○	○	○	○	○	○	(Foto)
	Scatto continuo a velocità elevata	○	○	○	○	○	○	
	Scatto continuo a velocità ridotta	○	○	○	○	○	○	
	Autoscatto con ritardo di 10 secondi	○	○	○	○	○	○	
	Autoscatto con ritardo di 2 secondi	○	○	○	○	○	○	
	Scatto singolo silenzioso	○	○	○	○	○	○	(Foto)
Speedlite esterno	Blocco FE	○	○	○	○	○	□	
	Compensazione dell'esposizione flash	○	○	○	○	○	○	

Diagramma del sistema



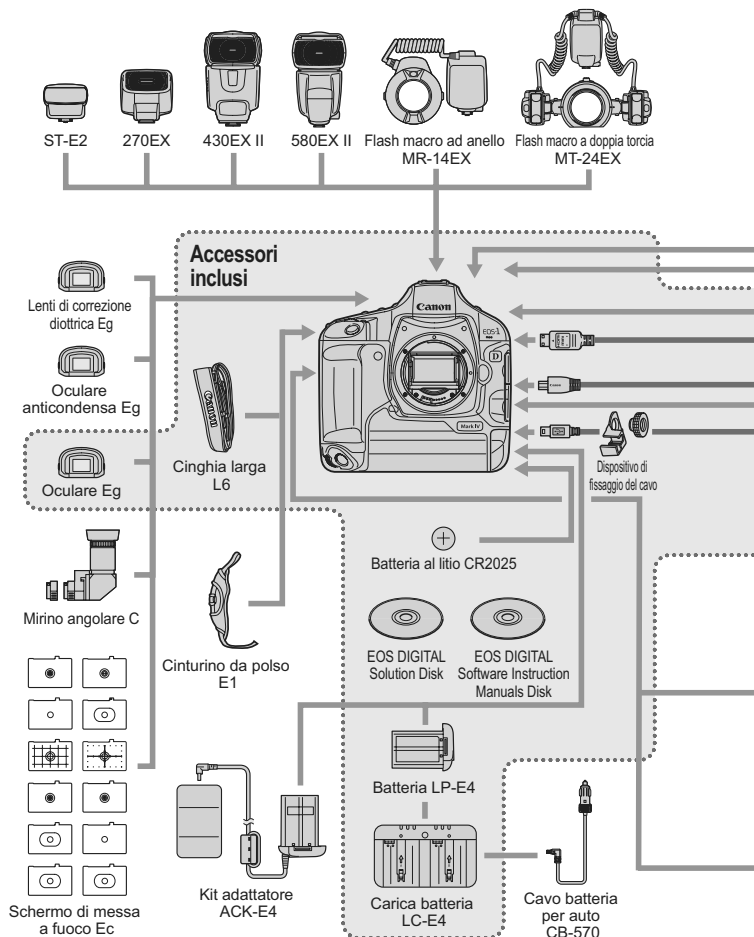
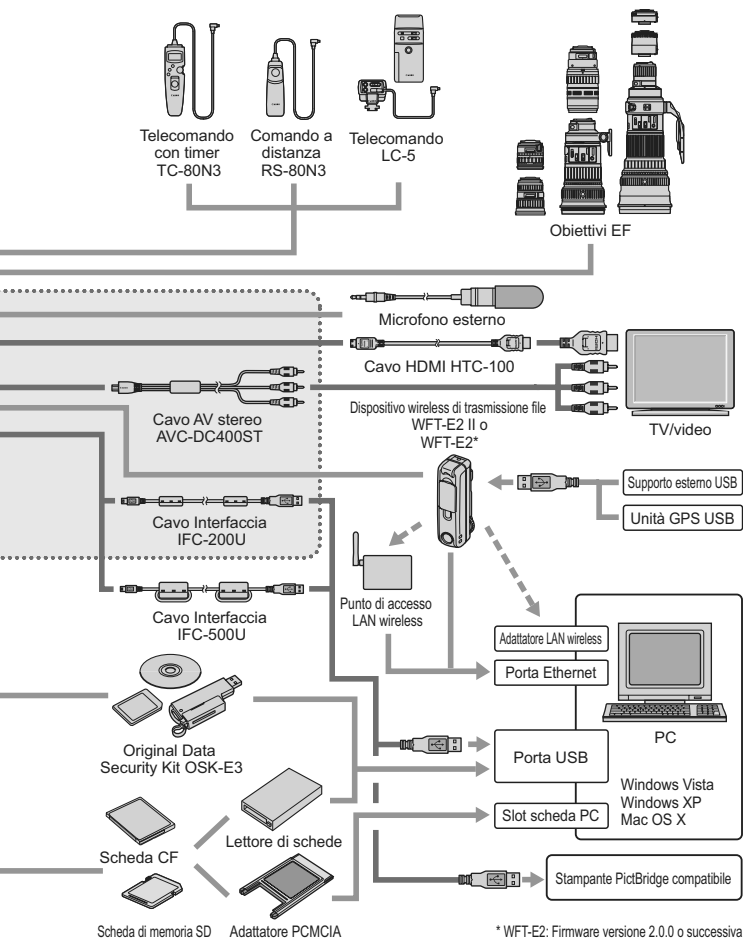

* WFT-E2: Firmware versione 2.0.0 o successiva

INFO. Verifica delle impostazioni della fotocamera

Se la funzione [**C.Fn II -10: Pulsante INFO. durante scatto**] (p. 217) è impostata su [**1: Visualizza impostazioni fotocamera**], quando si preme il pulsante <INFO.> e la fotocamera è pronta a scattare, vengono visualizzate le impostazioni delle funzioni relative alle immagini.



Visualizzare le impostazioni della fotocamera.

- Quando la fotocamera è pronta a scattare, premere il pulsante <INFO.>.

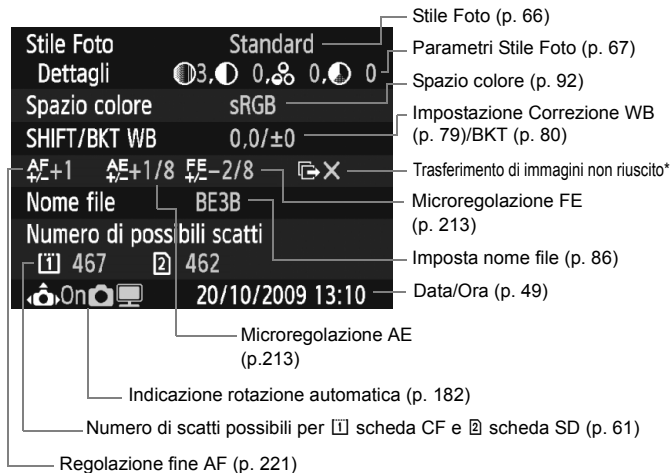

* Visualizzato solo se si utilizza il dispositivo wireless di trasmissione file WFT-E2 II o WFT-E2 e se non è stato possibile trasferire alcune immagini.

 Come impostazione predefinita, quando si preme il pulsante <INFO.>, vengono visualizzate le impostazioni di scatto (p. 23).

MENU Verifica delle informazioni sulla batteria

È possibile verificare le condizioni della batteria da una schermata di menu.



Selezionare [Info batteria].

- Nella scheda [F²], selezionare [Info batteria], quindi premere < (SET) >.



Viene visualizzato il modello della batteria o il tipo di presa domestica utilizzata (venduta separatamente).

Accanto al livello di carica della batteria (p. 35), viene visualizzata la capacità residua della batteria in incrementi di 1%.

Scatti eseguiti con la batteria in uso. Il numero si azzerava quando la batteria viene ricaricata.

Il livello di prestazioni di ricarica della batteria viene rappresentato da uno dei tre livelli seguenti (p. 29).

- ■ ■ (Verde): le prestazioni di ricarica della batteria sono buone.
- ■ □ (Verde): le prestazioni di ricarica della batteria sono leggermente diminuite.
- □ □ (Rosso): si consiglia di acquistare una nuova batteria.



Utilizzare esclusivamente batterie LP-E4, altrimenti la fotocamera potrebbe non raggiungere le prestazioni ottimali o potrebbero verificarsi



- Il conteggio degli scatti rappresenta il numero di scatti eseguiti (i filmati non vengono conteggiati).
- Se viene visualizzato [Si consiglia di calibrare la batteria alla prossima ricarica], vedere pagina 30.
- Se si imposta l'interruttore di accensione su <ON/J> e se la comunicazione con la batteria è difettosa, viene visualizzato [Impossibile comunicare con la batteria]. Selezionare [OK] e continuare a scattare normalmente. In tal caso, l'icona del livello di carica della batteria < [] > lampeggia sul pannello LCD superiore.

Sostituzione della batteria di data e ora

La durata della batteria di data/ora (backup) è di circa 5 anni. Se la data/ora viene reimpostata quando si accende la fotocamera, sostituire la batteria di backup con una nuova batteria al litio CR2025 come descritto di seguito.

Anche l'impostazione di data e ora viene azzerata e pertanto è necessario reimpostarla (p. 49).

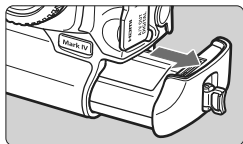

1 Impostare l'interruttore di accensione su <OFF> e rimuovere la batteria.

- La batteria di backup si trova nella parte interna dello scomparto della batteria.

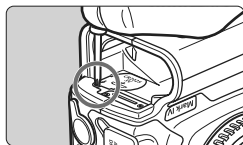

2 Rimuovere il coperchio della batteria di backup.

- Utilizzare un piccolo cacciavite per allentare la vite e rimuovere il coperchio.
- Fare attenzione a non smarrire la vite e il coperchio.



3 Rimuovere la batteria.

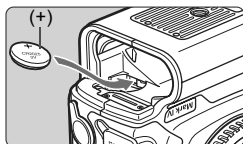

4 Installare una nuova batteria di backup.

- Il lato positivo della batteria deve essere rivolto verso l'alto.

5 Inserire il coperchio.

 Per la batteria di data e ora, accertarsi di utilizzare una batteria al litio CR2025.

Guida alla risoluzione dei problemi

In caso di problemi, consultare prima di tutto la presente Guida alla risoluzione dei problemi da pagina 249 a 255. Qualora non fosse possibile risolvere il problema, contattare il rivenditore o il Centro di assistenza Canon più vicino.

Problemi relativi all'alimentazione

Non è possibile ricaricare la batteria con il carica batteria in dotazione.

- Ricaricare esclusivamente batterie Canon originali LP-E4.

La spia <CAL/CHARGE> del carica batteria lampeggia in rosso. La spia di ricarica lampeggia tre volte.

- Vedere le pagine 30 e 31.

La fotocamera non funziona anche se l'interruttore di accensione è posizionato su <ON>.

- La batteria non è inserita correttamente nella fotocamera (p. 32).
- Ricaricare la batteria (p. 28).
- Verificare che il coperchio dello slot della scheda sia chiuso (p. 36).

La spia di accesso continua a lampeggiare anche quando l'interruttore di accensione è impostato su <OFF>.

- Se si interrompe l'alimentazione mentre un'immagine viene registrata sulla scheda, la spia di accesso continuerà ad accendersi/lampeggiare per qualche secondo. Una volta completata la registrazione dell'immagine, la fotocamera si spegne automaticamente.

La batteria esaurisce rapidamente la carica.

- Utilizzare una batteria completamente carica (p. 28).
- Le prestazioni della batteria potrebbero peggiorare. Vedere l'opzione di menu [Info batteria] per verificare il livello di prestazioni della batteria (p. 247). Se il livello delle prestazioni della batteria diminuisce, acquistare una nuova batteria.
- Se si visualizza la schermata di impostazione delle funzioni di scatto (p. 23) o si eseguono scatti in Live View o si acquisiscono filmati (p. 125, 141) per un periodo di tempo prolungato, il numero di scatti possibili diminuisce.

La fotocamera si spegne automaticamente.

- È stata attivata la funzione di spegnimento automatico. Per disattivare la funzione di spegnimento automatico, impostare [ Off automatico] su [Off].

Problemi relativi allo scatto

Non è possibile montare l'obiettivo.

- Non è possibile utilizzare la fotocamera con obiettivi EF-S (p. 39).

Non è possibile utilizzare la scheda.

- Se viene visualizzato un messaggio di un errore relativo alla scheda, vedere a pagina 38 o 256.

Non è possibile scattare o memorizzare le foto.

- La scheda non è stata inserita correttamente (p. 36).
- Se si utilizza una scheda SD, impostare l'interruttore di protezione da scrittura verso l'alto (p. 36).
- Se la scheda è piena, sostituire la scheda o eliminare le immagini non necessarie per liberare spazio (p. 36, 179).
- Se si tenta di eseguire la messa a fuoco in modalità AF One-Shot mentre la luce di conferma della messa a fuoco <●> nel mirino lampeggia, non è possibile scattare foto. Premere nuovamente il pulsante di scatto a metà per mettere a fuoco o eseguire la messa a fuoco manuale (p. 41, 95, 100).

L'immagine è sfocata.

- Impostare il selettore della modalità di messa a fuoco su <AF> (p. 39).
- Tenere ben ferma la fotocamera e premere delicatamente il pulsante di scatto (p. 40, 41).
- Se l'obiettivo dispone di Image Stabilizer (Stabilizzatore d'immagine), impostare l'interruttore dell'Image Stabilizer (Stabilizzatore d'immagine) su <ON>.

Con la compensazione dell'esposizione è stata impostata un'esposizione più scura, ma l'immagine appare luminosa.

- Impostare [**C.Fn II -4: Auto Lighting Optimizer/Ottimizzazione automatica della luce**] su [**3: Disattivato**]. Se viene impostato su [**Standard/Bassa/Elevata**], l'immagine potrebbe risultare chiara anche dopo avere impostato un'esposizione più scura con l'esposizione manuale, la compensazione dell'esposizione o la compensazione dell'esposizione flash (p. 81, 215).

In modalità di scatto continuo, la velocità di scatto è minore.

- Impostare [**C.Fn II -2: Riduzione disturbi alta velocità ISO**] su una delle seguenti opzioni: [**Standard/Bassa/Disattivato**]. Se si seleziona [**Elevata**], la velocità di scatto massima diminuisce ulteriormente (p. 214).
- Se si desidera ritrarre un soggetto che presenta dettagli particolareggiati (ad esempio, un prato), le dimensioni del file saranno maggiori e la velocità di scatto massima reale potrebbe ridursi rispetto a quanto indicato a pagina 61.

Non è possibile selezionare ISO 100.

- Se la funzione [**C.Fn II -3: Priorità tonalità chiare**] è impostata su [**Attivata**], la gamma di velocità ISO parte dal valore 200. Se è impostata su [**Disattivata**], è possibile selezionare ISO 100 (p. 215).

Quando si utilizza la modalità <Av> con flash, la velocità dell'otturatore si riduce.

- In caso di scatti di notte con sfondo scuro, la velocità di scatto si riduce automaticamente (scatto con sincronizzazione ridotta) in modo tale che sia il soggetto che lo sfondo vengano esposti correttamente. Se non si desidera utilizzare una velocità dell'otturatore ridotta, impostare [**C.Fn I -15: Velocità sincronizzazione flash modo Av**] su 1 o 2 (p. 212).

Il flash non si attiva.

- Verificare che il flash (o il cavo di sincronizzazione PC) sia collegato correttamente alla fotocamera.

Il flash si attiva sempre a emissione completa.

- Se si utilizza un'unità flash diversa dallo Speedlite serie EX, il flash si attiverà sempre con l'intensità massima (p. 120).
- Se la funzione personalizzata del flash [**Modalità lettura flash**] è impostata su [**TTL (flash automatico)**], il flash si attiva sempre a emissione completa (p. 124).

Non è possibile impostare la compensazione dell'esposizione flash.

- Se la compensazione dell'esposizione flash è stata già impostata sullo Speedlite, non è possibile impostare la compensazione dell'esposizione flash sulla fotocamera. Se si annulla la compensazione dell'esposizione flash Speedlite (impostato su 0), è possibile impostare la compensazione dell'esposizione flash sulla fotocamera.

Non è possibile impostare la sincronizzazione ad alta velocità in modalità Av.

- Impostare [**C.Fn I -15: Velocità sincronizzazione flash modo Av**] su [**0: Automatico**] (p. 212).

Non è possibile eseguire scatti in Live View.

- Per lo scatto in Live View, utilizzare una scheda di memoria (la scheda tipo disco rigido non è consigliata). Questo tipo di scheda richiede una temperatura operativa più bassa rispetto alle schede di memoria. Se l'aumento di temperatura è eccessivo, lo scatto in Live View potrebbe temporaneamente non funzionare per evitare danneggiamenti al disco rigido della scheda. Con la diminuzione della temperatura interna della fotocamera, è possibile riprendere lo scatto in Live View (p. 139).



Durante lo scatto in Live View, non è possibile impostare velocità ISO, velocità dell'otturatore e apertura.

- Impostare [**Impost.LV**  ] su [**Foto**] (p. 126).

Durante lo scatto in Live View l'otturatore emette il rumore relativo a due scatti.

- Durante lo scatto in Live View, l'otturatore emette il rumore relativo a due scatti quando si scatta una foto (p. 127).

Non è possibile acquisire filmati con l'esposizione manuale.

- Impostare [Impost.LV  / ] su [Filmati], quindi impostare la modalità di scatto su <M> (esposizione manuale) (p. 142, 144).

L'acquisizione del filmato si interrompe automaticamente.

- Se la velocità di scrittura della scheda è bassa, l'acquisizione del filmato potrebbe interrompersi automaticamente. Se si utilizza una scheda CF, utilizzare una scheda con velocità di lettura/scrittura di almeno 8 MB al secondo. Se si utilizza una scheda SD, utilizzare una scheda con velocità Class 6 "CLASS 6" o superiore. Per conoscere la velocità di lettura/scrittura della scheda, visitare il sito Web del produttore della scheda, ecc.
- Se le dimensioni del filmato raggiungono i 4 GB o se il tempo di registrazione del filmato supera i 29 minuti e 59 secondi, l'acquisizione del filmato si interrompe automaticamente.

Il soggetto appare distorto durante l'acquisizione del filmato.

- Durante l'acquisizione di filmati, se si muove la fotocamera a sinistra o a destra (panning ad alta velocità) o si ritrae un soggetto in movimento, l'immagine potrebbe sembrare distorta. È possibile ridurre la distorsione acquisendo con formato di registrazione 1280x720 o 640x480 (p. 151).

Quando si scattano foto durante l'acquisizione di un filmato, questa viene interrotta.

- Per scattare foto durante l'acquisizione di un filmato, si consiglia di utilizzare una scheda CF compatibile con velocità di trasferimento UDMA.
- Impostando una dimensione immagine ridotta per le foto ed eseguendo meno scatti continui è possibile risolvere il problema.

Non è possibile riprodurre il filmato.

- I filmati modificati con un computer utilizzando il software in dotazione non possono essere riprodotti sulla fotocamera.

Durante la riproduzione del filmato, si sente il rumore meccanico della fotocamera.

- Inoltre, se si agisce sulla ghiera o sull'obiettivo della fotocamera durante l'acquisizione di un filmato, vengono registrati anche rumori meccanici associati al funzionamento. Si consiglia di utilizzare un microfono esterno (disponibile in commercio) (p. 153).

Problemi di visualizzazione e di funzionamento

L'immagine visualizzata sul monitor LCD non è nitida.

- Se il monitor LCD è sporco, utilizzare un panno morbido per pulirlo.
- In presenza di temperature alte o basse, il monitor LCD sembra rallentato o appare nero. A temperatura ambiente, le prestazioni del monitor ritornano normali.

Una porzione dell'immagine lampeggia in nero.

- L'opzione [☒] **Avviso sovraesp.** è impostata su [Attivato] (p. 157).

Sull'immagine viene visualizzato un rettangolo rosso.

- L'opzione [☒] **Display pun.AF** è impostata su [Attivato] (p. 158).

Non è possibile eliminare l'immagine.

- Se l'immagine è stata protetta, non può essere eliminata (p. 172).

Il primo carattere del nome del file è un carattere di sottolineatura ("_").

- Impostare lo spazio colore su sRGB. Se è stato selezionato Adobe RGB, il primo carattere sarà un carattere di sottolineatura (p. 92).

Il quarto carattere del nome del file può variare.

- Con l'opzione di menu [☑] **Imposta nome file**, selezionare il nome file univoco della fotocamera o il nome file registrato in Impostazione utente 1 (p. 86).

La numerazione dei file non inizia da 0001.

- Se si utilizza una scheda con delle immagini già registrate, la numerazione dei file potrebbe riprendere dall'ultima immagine presente sulla scheda (p. 88).



La data e l'ora di scatto visualizzate non sono corrette.

- La data e l'ora non sono impostate correttamente (p. 49).

Sullo schermo televisivo non viene visualizzata alcuna immagine.

- Verificare che il cavo AV stereo o il connettore del cavo HDMI sia inserito correttamente (p. 170,171).
- Impostare il formato di uscita video (NTSC/PAL) sullo stesso formato video del televisore (p. 170).
- Utilizzare il cavo AV stereo in dotazione con la fotocamera (p. 170).

Non è possibile riprodurre il promemoria vocale.

- Impostare [ C.Fn IV -9: Funzione pulsante ] su [2: Riproduzione memo (premutato: registrazione memo)] (p. 175, 231).

Problemi di pulizia del sensore

L'otturatore emette un rumore durante la pulizia del sensore.

- Se si seleziona [**Pulisci ora** ], l'otturatore emette un rumore come di tre scatti (p. 184).

Problemi relativi alla stampa

Sono disponibili meno effetti di stampa rispetto a quelli descritti nel manuale di istruzioni.

- Il contenuto visualizzato sullo schermo varia in base alla stampante. Il presente manuale di istruzioni riporta tutti gli effetti di stampa disponibili (p. 194).

Codici di errore

N° errore

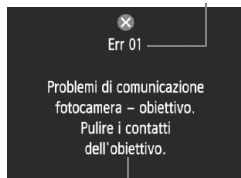

Contromisure

Se si verifica un problema con la fotocamera, viene visualizzato un messaggio di errore. Seguire le istruzioni visualizzate sullo schermo.

N°	Messaggio di errore e soluzione
01	Problemi di comunicazione fotocamera - obiettivo. Pulire i contatti dell'obiettivo. → Pulire i contatti elettrici sulla fotocamera e sull'obiettivo, usare un obiettivo Canon (p. 13, 16).
02	Impossibile accedere a scheda *. Reinserire/cambiare scheda * o formattare scheda * con fotocamera. → Rimuovere e installare di nuovo la scheda, cambiare la scheda o formattarla (p. 36, 50).
04	Impossib. salvare le imm. perché la card * è piena. Cambiare card *. → Sostituire la scheda, eliminare tutte le immagini non necessarie o formattare la scheda (p. 36, 179, 50).
06	Impossibile pulire il sensore. Spegner e riaccendere la fotocamera. → Utilizzare il pulsante di accensione (p. 34).
10, 20, 30, 40, 50, 60, 70, 80, 99	Impossibile scattare a causa di un errore. Spegner e riaccendere la fotocamera o reinstal. batteria. → Utilizzare il pulsante di accensione, rimuovere e reinstallare la batteria o utilizzare un obiettivo Canon (p. 34, 32).

* Se l'errore persiste, annotare il numero di errore e contattare il Centro di assistenza Canon più vicino.

Specifiche

• Tipo

Tipo:	Fotocamera digitale AF/AE reflex monobiettivo
Supporti di registrazione:	Scheda CF (tipo I o II, compatibile con UDMA), scheda di memoria SD, scheda di memoria SDHC * Con dispositivo wireless di trasmissione file WFT-E2 II o WFT-E2 (con firmware versione 2.0.0 o successiva), registrazione su supporto USB esterno possibile
Dimensioni sensore immagine:	27,9 x 18,6 mm
Obiettivi compatibili:	Obiettivi Canon EF (ad eccezione degli obiettivi EF-S) (lunghezza focale equivalente a un obiettivo da 35 mm pari a circa 1,3 della lunghezza focale indicata)
Innesto obiettivo:	Innesto Canon EF

• Sensore immagine

Tipo:	Sensore CMOS
Pixel effettivi:	Circa 16,10 megapixel
Rapporto dimensionale:	3:2
Funzione di eliminazione della polvere:	Automatica, manuale, aggiunta dei dati relativi all'eliminazione della polvere

• Sistema di registrazione

Formato di registrazione:	Design rule for Camera File System 2.0
Tipo di immagine:	JPEG, RAW (originale Canon a 14 bit) Registrazione simultanea di immagini RAW+JPEG possibile
Pixel registrati:	Grande : circa 16,00 megapixel (4896 x 3264) Media 1 : circa 12,40 megapixel (4320 x 2880) Media 2 : circa 8,40 megapixel (3552 x 2368) Piccola : circa 4,00 megapixel (2448 x 1632) RAW : circa 16,00 megapixel (4896 x 3264) M-RAW : circa 9,00 megapixel (3672 x 2448) S-RAW : circa 4,00 megapixel (2448 x 1632)
Funzione di registrazione:	Standard, Comm. auto supp., Registr. separata, Regis. multipla
Creazione/selezione di una cartella:	Possibile
Nome file:	Codice predef., Impostazione utente 1, Impostazione utente 2
Numerazione file:	Consecutiva, Azz. autom., Azz. manuale

• Elaborazione delle immagini

Stile Foto:	Standard, Ritratto, Paesaggio, Neutro, Immag.fedele, Monocromo, Utente 1 - 3
Bilanciamento del bianco:	Auto, Preimpostato (Luce diurna, Ombra, Nuvoloso, Tungsteno, Fluorescente, Flash), Personal. (5 impostazioni in totale), Impostazione temperatura colore (2500-10000 K), bilanciamento del bianco personalizzato (5 impostazioni in totale) Funzioni di correzione bilanciamento del bianco e bracketing del bilanciamento del bianco disponibili * Trasmissione informazioni sulla temperatura colore disponibile
Riduzione del disturbo:	Applicabile a scatti con esposizione prolungata e alta sensibilità ISO
Correzione automatica del bilanciamento del bianco:	Auto Lighting Optimizer (ottimizzazione automatica della luce)
Priorità tonalità chiare:	Disponibile
Correzione dell'illuminazione periferica dell'obiettivo:	Disponibile

• Mirino

Tipo:	Pentaprisma a livello dell'occhio
Copertura:	Verticale/Orizzontale circa al 100%
Ingrandimento:	Circa 0,76x (-1 m ⁻¹ diottria con obiettivo da 50 mm impostato su infinito)
Punto di osservazione:	Circa 20 mm (dal centro dell'obiettivo dell'oculare a -1 m ⁻¹)
Correzione diottrica incorporata	Da -3,0 a +1,0 m ⁻¹ (dpt)
Otturatore dell'oculare:	Integrato
Schermo di messa a fuoco:	Ec-C IV in dotazione, intercambiabile
Specchio:	A riposizionamento rapido
Anteprima profondità campo:	Disponibile

• Messa a fuoco automatica

Tipo:	TTL registrazione immagine secondaria, rilevamento fase
Punti AF:	45 punti (39 di tipo a croce + 6 punti)
Intervallo di misurazione:	EV da -1 a 18 (a 23°C, ISO 100)
Modalità di messa a fuoco:	AF One-Shot, AF AI Servo, messa a fuoco manuale (MF)
Luce ausiliaria AF:	Emessa dallo Speedlite esterno specifico
Regolazione dettagliata AF:	Consentita con Regolazione fine AF

• Controllo dell'esposizione

Modalità di misurazione:	Misurazione TTL alla massima apertura a 63 zone <ul style="list-style-type: none"> • Misurazione valutativa (collegabile a tutti i punti AF) • Misurazione parziale (circa 13,5% dell'area centrale del mirino) • Misurazione spot (circa 3,8% dell'area centrale del mirino) • Misurazione media pesata al centro
Intervallo di misurazione:	EV da 0 a 20 (a 23 °C con obiettivo EF 50 mm, f/1.4 USM, ISO 100)
Controllo esposizione:	Programma AE, AE con priorità dei tempi di scatto, AE a priorità del diaframma, esposizione manuale, esposizione posa
Velocità ISO:	Auto (ISO Auto), impostazione manuale ISO compresa tra 100 e 12800
(Indice di esposizione consigliato)	(incrementi di 1/3 di stop o 1 stop) ed espandibile a L (ISO 50), H1 (ISO 25600), H2 (ISO 51200), H3 (ISO 102400)
Compensazione esposizione:	Manuale e AEB (può essere impostata insieme alla compensazione dell'esposizione manuale) Valore massimo che è possibile impostare: ± 3 stop con incrementi di 1/3 o 1/2 di stop
Blocco AE:	Automatico: applicato in AF One-Shot con misurazione valutativa quando si raggiunge la messa a fuoco Manuale: tramite pulsante del blocco AE
Regolazione livello esposizione standard:	Microregolazione AE possibile

• Otturatore

Tipo:	Otturatore con piano focale controllato elettronicamente
Velocità otturatore:	Da 1/8000 di secondo a 30 secondi, esposizione posa (intervallo di velocità dell'otturatore totale; l'intervallo disponibile varia in base alla modalità di scatto) Sincronizzazione X pari a 1/300 di secondo (con Speedlite esterno specifico per EOS)

• Sistema di azionamento

Modalità drive:	Singolo, continuo a velocità elevata, continuo a velocità ridotta, autoscatto con ritardo di 10 secondi, autoscatto con ritardo di 2 secondi e scatto singolo silenziato
Velocità scatto continuo:	Max. circa 10 scatti al secondo
Velocità di scatto massima:	JPEG Grande: circa 85 scatti (circa 121 scatti) RAW: circa 26 scatti (circa 28 scatti) RAW+JPEG Grande: circa 20 scatti (circa 20 scatti)
	* Le cifre indicate si basano sugli standard di prova Canon (Continuo a velocità elevata, qualità JPEG: 8, ISO 100, Stile Foto Standard) e una scheda da 4 GB.
	* Le cifre tra parentesi si riferiscono a una scheda Ultra DMA (UDMA) Mode 6 da 16 GB e si basano sugli standard di prova Canon.

• Speedlite esterno

Flash compatibile:	Speedlite serie EX (funzioni configurabili con la fotocamera)
Misurazione flash:	Flash automatico E-TTL II
Compensazione esposizione flash:	±3 stop con incrementi di 1/3 o 1/2 di stop
Blocco FE:	Disponibile
Terminale PC:	Disponibile
Livello regolazione esposizione flash standard:	Microregolazione FE possibile

• Scatto in Live View

Messa a fuoco:	Modalità Live, modalità Live con rilevamento viso (rilevamento contrasto), Modalità veloce (rilevamento differenza fase) Messa a fuoco manuale (ingrandimento 5x/10x possibile)
Modalità di misurazione:	Misurazione valutativa tramite sensore immagine
Intervallo di misurazione:	EV da 0 a 20 (a 23°C con obiettivo EF 50 mm, f/1.4 USM, ISO 100)
Griglia:	Due tipi

• Acquisizione filmati

Compressione filmato:	MPEG-4 AVC/H.264 Velocità in bit (media) variabile
Formato di registrazione audio:	Linear PCM
Formato di registrazione:	MOV
Formato di registrazione e frequenza immagini:	1920x1080 (Full HD): 30p/25p/24p 1280x720 (HD) : 60p/50p 640x480 (SD) : 60p/50p * 30p: 29,97 fps, 25p: 25,0 fps, 24p: 23,976 fps, 60p: 59,94 fps, 50p: 50,0 fps
Dimensioni file:	1920x1080 (30p/25p/24p): circa 330 MB al secondo 1280x720 (60p/50p) : circa 330 MB al secondo 640x480 (60p/50p) : circa 165 MB al secondo
Messa a fuoco:	La stessa dello scatto in Live View
Modalità di misurazione:	Misurazione media pesata al centro e valutativa con sensore di immagine * Impostata automaticamente dalla modalità di messa a fuoco
Intervallo di misurazione:	EV da 0 a 20 (a 23°C con obiettivo EF 50 mm, f/1.4 USM, ISO 100)
Controllo esposizione:	Programma AE (compensazione dell'esposizione disponibile) per filmati ed esposizione manuale

Velocità ISO:	Durante lo scatto con esposizione automatica: Impostata automaticamente Durante lo scatto con esposizione manuale: Auto (ISO Auto), impostazione ISO manuale compresa tra 100 e 12800 (incrementi di 1/3 di stop o 1 stop) ed espandibile a H1 (ISO 25600), H2 (ISO 51200), H3 (ISO 102400)
Registrazione audio:	Microfono monoaurale incorporato Terminale microfono stereo esterno disponibile
Griglia:	Due tipi

• Monitor LCD

Tipo:	Monitor a colori a cristalli liquidi TFT
Dimensioni e punti:	3" con circa 920.000 punti (VGA)
Copertura:	Circa il 100%
Regolazione luminosità:	Manuale (7 livelli)
Lingua interfaccia:	25

• Riproduzione delle immagini

Formati di visualizzazione delle immagini:	Singolo, singolo + informazioni (dimensione immagini, informazioni relative allo scatto, istogramma), Indice a 4 o 9 immagini, rotazione immagine possibile
Ingrandimento dello zoom:	Circa 1,5x - 10x
Metodi di scorrimento delle immagini:	Immagine singola, scorrimento per 10 o 100 immagini, per data di scatto, per cartella, solo filmati, solo foto
Avviso aree sovraesposte:	Le aree sovraesposte lampeggiano
Visualizzazione punto AF:	Possibile
Presentazione:	Tutte le immagini, per cartella, per data, per filmato o immagine
Protezione immagini:	Possibile
Copia immagini:	Possibile
Backup:	Con dispositivo wireless di trasmissione file WFT-E2 II o WFT-E2 (con firmware versione 2.0.0 o successiva), backup su supporto esterno possibile
Promemoria vocale:	Registrazione/riproduzione possibile
Riproduzione filmato:	Disponibile (monitor LCD, video/audio OUT, HDMI OUT) Altoparlante integrato

• Stampa diretta

Stampanti compatibili:	Stampanti compatibili con PictBridge
Immagini stampabili:	Immagini JPEG e RAW
Ordine di stampa:	Compatibile con DPOF versione 1.1

• Funzioni personalizzate

Funzioni personalizzate:	62 nelle opzioni da C.Fn I a IV
Registrazione impostazioni C.Fn:	È possibile registrare tre gruppi
Salvataggio impostazioni fotocamera:	È possibile registrare fino a dieci gruppi in una scheda
Registrazione delle impostazioni di base della fotocamera:	È possibile registrare fino a nove impostazioni
Registrazione My menu:	È possibile registrare fino a sei opzioni
Informazioni copyright:	Immissione e inclusione disponibili

• Interfaccia

Terminale audio/video OUT/Digital:	Uscita video analogica (compatibile con NTSC/PAL)/audio stereo Per la comunicazione con il computer e la stampa diretta (equivalente a USB Hi-Speed)
Terminale OUT mini HDMI:	Tipo C (commutatore automatico di risoluzione)
Terminale di ingresso	
Terminale IN:	Mini jack stereo da 3,5 mm di diametro
Terminale del telecomando:	Compatibile con telecomando tipo N3
Terminale sistema di estensione:	Per la connessione al dispositivo wireless di trasmissione file WFT-E2 II o WFT-E2 (con versione firmware 2.0.0 o successiva)

• Alimentazione

Batteria:	Batteria LP-E4 (quantità 1) * L'alimentazione CA può essere fornita tramite il Kit adattatore ACK-E4 (venduto separatamente)
Informazioni sulla batteria:	È possibile verificare lo stato di carica su sei livelli di carica, la capacità residua, gli scatti restanti e le prestazioni
Durata batteria:	Con scatto dal mirino: Circa 1500 scatti a 23°C, circa 1200 scatti a 0°C Con scatto in Live View: Circa 270 scatti a 23°C, circa 230 scatti a 0°C * In base degli standard di verifica CIPA
Tempo massimo di acquisizione filmato:	Circa 2 ore e 40 minuti totali a 23°C Circa 2 ore e 20 minuti totali a 0°C * Con batteria LP-E4 completamente carica
Batteria data/ora:	Una batteria al litio CR2025

• Dimensioni e peso

Dimensioni (L x A x P): 156 x 156,6 x 79,9 mm
 Peso: Circa 1180 g (solo corpo macchina)

• Ambiente operativo

Temperatura operativa: Da 0°C a 45°C
 Umidità operativa: 85% o meno

• Batteria LP-E4

Tipo: Batteria ricaricabile agli ioni di litio
 Tensione nominale: 11,1 V CC
 Capacità batteria: 2300 mAh
 Dimensioni (L x A x P): 68,4 x 34,2 x 92,8 mm
 Peso: Circa 180 g (escluso coperchio di protezione)

• Carica batteria LC-E4

Tipo: Carica batteria specifico per batteria LP-E4
 Tempo di ricarica: Circa 120 minuti (per 1 batteria)
 Carico nominale: 100 - 240 V CA (50/60 Hz)
 12 V / 24 V CC
 Potenza nominale: 12,6 V CC, 1,55 A
 Lunghezza del cavo di alimentazione: Circa 2 m
 Temperatura operativa: Da 0°C a 40°C
 Umidità operativa: 85% o meno
 Dimensioni (L x A x P): 155 x 52,3 x 95 mm
 Peso: Circa 340 g (escluso cavo di alimentazione e coperchi di protezione)

- Tutte le specifiche riportate sopra si basano sugli standard di prova Canon.
- Le specifiche e l'aspetto del prodotto sono soggetti a modifiche senza preavviso.
- In caso di problemi con un obiettivo non Canon collegato alla fotocamera, consultare il produttore dell'obiettivo.

Marchi

- Adobe è un marchio di Adobe Systems Incorporated.
 - Windows è un marchio o un marchio registrato di Microsoft Corporation negli Stati Uniti e in altri paesi.
 - Macintosh e Mac OS sono marchi o marchi registrati di Apple Inc. negli Stati Uniti e in altri paesi.
 - CompactFlash è un marchio di SanDisk Corporation.
 - Il logo SDHC è un marchio.
 - HDMI, il logo HDMI e High-Definition Multimedia Interface sono marchi o marchi registrati di HDMI Licensing LLC.
 - Tutti gli altri nomi di prodotti e marchi menzionati nel presente manuale appartengono ai rispettivi proprietari.
- * Questa fotocamera digitale supporta gli standard Design rule for Camera File System 2.0 e Exif 2.21 (denominato anche "Exif Print"). Exif Print è uno standard che consente di migliorare la compatibilità tra le fotocamere digitali e le stampanti. Quando si collega la fotocamera a una stampante compatibile con lo standard Exif Print, le informazioni relative allo scatto vengono incorporate per ottimizzare la stampa.

Informazioni sulla licenza MPEG-4

"Questo prodotto viene concesso in licenza su brevetti di AT&T per lo standard MPEG-4 e può essere utilizzato per la codifica di contenuto video MPEG-4 e/o per la decodifica di contenuto video MPEG-4 codificato esclusivamente (1) per uso personale e non commerciale (2) ad opera di un fornitore di contenuti video con licenza di fornire video MPEG-4 su brevetti di AT&T. Nessuna licenza viene concessa o può essere ritenuta acquisita in relazione a qualsiasi altro utilizzo dello standard MPEG-4."

About MPEG-4 Licensing

"This product is licensed under AT&T patents for the MPEG-4 standard and may be used for encoding MPEG-4 compliant video and/or decoding MPEG-4 compliant video that was encoded only (1) for a personal and non-commercial purpose or (2) by a video provider licensed under the AT&T patents to provide MPEG-4 compliant video. No license is granted or implied for any other use for MPEG-4 standard."

* Notice displayed in English as required.

Si consiglia l'utilizzo di accessori originali Canon.

Questo prodotto è progettato per ottenere prestazioni ottimali quando viene utilizzato con accessori originali Canon. Canon non si assume alcuna responsabilità per i danni a questo prodotto e/o per problemi come ad esempio incendi, ecc., provocati dal malfunzionamento di accessori non originali Canon (ad esempio, una fuoriuscita di liquidi presenti nella batteria e/o un'esplosione della batteria stessa). Tenere presente che questa garanzia non copre le richieste di interventi di assistenza derivanti dal malfunzionamento di accessori non originali Canon, anche se è possibile richiedere tali interventi a pagamento.



Fattore di conversione dell'immagine

Dal momento che la dimensione del sensore di immagine è inferiore a quella delle pellicole da 35 mm, è come se la lunghezza focale dell'obiettivo venisse aumentata di 1,3 volte.



Dimensioni sensore immagine
(27,9 x 18,6 mm)

Dimensione immagine da 35 mm
(36 x 24 mm)

Norme di sicurezza

Attenersi alle norme di sicurezza riportate di seguito e utilizzare l'apparecchiatura in modo corretto per evitare di causare lesioni fisiche o danni materiali.

Prevenzione di lesioni gravi o letali

- Per evitare il rischio di incendi, calore eccessivo, fuoriuscite di sostanze chimiche ed esplosioni, attenersi alle norme di sicurezza riportate di seguito:
 - Non utilizzare batterie, fonti di alimentazione e accessori non specificati nel presente manuale. Non utilizzare batterie di fabbricazione artigianale o modificate.
 - Evitare di causare il corto circuito, smontare o modificare la batteria o la batteria di backup. Non esporre a fonti di calore, saldare né immergere in acqua la batteria o la batteria di backup. Non sottoporre tali componenti a urti violenti.
 - Non inserire la batteria o la batteria di backup con polarità invertita (+ -). Non inserire contemporaneamente batterie nuove e vecchie o di tipo diverso.
 - Non ricaricare la batteria se la temperatura ambiente non rientra nell'intervallo compreso tra 0°C e 40°C. Non superare il tempo di ricarica.
 - Non inserire oggetti metallici tra i contatti elettrici della fotocamera, negli accessori, nei cavi di collegamento e così via.
- Tenere la batteria di backup fuori dalla portata dei bambini. Se un bambino ingerisce la batteria, consultare immediatamente un medico (le sostanze chimiche contenute nella batteria possono provocare lesioni a stomaco e intestino).
- Prima dello smaltimento della batteria o della batteria di backup, proteggere i contatti elettrici con nastro isolante per evitare che possano venire a contatto con altri oggetti metallici o batterie. Questa misura consente di prevenire il rischio di incendi o esplosioni.
- In caso di emissioni eccessive di fumo, calore o esalazioni durante la ricarica della batteria, scollegare immediatamente il carica batteria dalla presa per interrompere la ricarica e prevenire il rischio di incendi.
- Nel caso in cui la batteria o la batteria di backup perda liquidi, cambi colore, si deformi o emetta fumo o esalazioni, rimuoverla immediatamente. Prestare particolare attenzione per evitare di ustionarsi.
- Evitare che eventuali liquidi fuoriusciti dalla batteria vengano a contatto con occhi, pelle e indumenti poiché potrebbero causare cecità o lesioni cutanee. Nel caso in cui i liquidi della batteria vengano a contatto con occhi, pelle o indumenti, risciacquare immediatamente la parte interessata con abbondante acqua pulita senza strofinare. Consultare immediatamente un medico.
- Durante la ricarica, tenere l'apparecchiatura fuori dalla portata dei bambini. Un uso improprio del cavo può comportare il rischio di soffocamenti o folgorazioni.
- Non lasciare i cavi in prossimità di una fonte di calore. I cavi potrebbero deformarsi o la guaina isolante potrebbe fondersi e causare incendi o scosse elettriche.
- Non attivare il flash per fotografare un conducente alla guida di un'automobile per evitare di causare incidenti.
- Non far scattare il flash vicino agli occhi di una persona. Ciò potrebbe causare una temporanea riduzione della capacità visiva. Quando si utilizza il flash per fotografare un bambino, mantenersi a una distanza di almeno 1 metro.
- Prima di riporre la fotocamera o un accessorio, rimuovere la batteria e scollegare il cavo di alimentazione. Questa precauzione consente di evitare il rischio di scosse elettriche, dispersione di calore o incendi.
- Non utilizzare l'apparecchiatura in presenza di gas infiammabili. Questa precauzione consente di evitare il rischio di incendi o esplosioni.

- Se l'apparecchiatura cade e l'involucro esterno si apre in modo da rendere visibili i componenti interni, non toccarli per evitare il rischio di scosse elettriche.
- Non smontare né modificare l'apparecchiatura. I componenti interni ad alta tensione possono causare scosse elettriche.
- Non guardare il sole o una sorgente luminosa estremamente forte attraverso la fotocamera o l'obiettivo. Ciò potrebbe causare danni agli occhi.
- Tenere la fotocamera fuori dalla portata dei bambini piccoli per evitare il rischio di soffocamenti dovuti a un uso improprio della cinghia a tracolla.
- Non conservare l'apparecchiatura in ambienti umidi o polverosi. Questa precauzione consente di evitare il rischio di incendi o scosse elettriche.
- Prima di utilizzare la fotocamera su un aereo o in un ospedale, verificare che ne sia consentito l'uso. Le onde elettromagnetiche emesse dalla fotocamera potrebbero interferire con la strumentazione aerea o medica.
- Per evitare il rischio di incendi e scosse elettriche, attenersi alle norme di sicurezza riportate di seguito:
 - Inserire sempre il cavo di alimentazione fino in fondo.
 - Non toccare i cavi di alimentazione con le mani umide.
 - Scollegare i cavi di alimentazione estraendo la spina senza tirare il cavo.
 - Non graffiare, tagliare o piegare eccessivamente il cavo né poggiarvi sopra oggetti pesanti. Non attorcigliare né legare i cavi.
 - Non collegare troppi cavi di alimentazione alla stessa presa.
 - Non utilizzare un cavo con la guaina isolante danneggiata.
- Di tanto in tanto, scollegare il cavo di alimentazione e utilizzare un panno asciutto per rimuovere la polvere intorno alla presa. Se l'area circostante la presa è polverosa, umida o unta, la polvere depositata sulla presa di corrente potrebbe inumidirsi e causare un corto circuito con il rischio di incendi.

Prevenzione di lesioni personali o danni all'apparecchiatura

- Non lasciare l'apparecchiatura all'interno di un'autovettura sotto il sole o in prossimità di una fonte di calore. L'apparecchiatura potrebbe surriscaldarsi e provocare ustioni.
- Non trasportare la fotocamera mentre è installata sul treppiede per evitare il rischio di causare lesioni. Accertarsi che il treppiede sia in grado di sostenere la fotocamera e l'obiettivo.
- Non lasciare l'obiettivo sotto il sole senza il copriobiettivo poiché potrebbe concentrare i raggi solari e provocare un incendio.
- Non coprire né avvolgere il dispositivo di ricarica della batteria in un panno. A causa della mancata dispersione del calore, l'involucro esterno potrebbe deformarsi o prendere fuoco.
- Se la fotocamera cade in acqua o se l'acqua o frammenti di metallo penetrano all'interno della fotocamera, rimuovere immediatamente la batteria e la batteria di backup. Questa precauzione consente di evitare il rischio di incendi o scosse elettriche.
- Non utilizzare né lasciare la batteria o la batteria di backup in un ambiente surriscaldato. Ciò potrebbe causare la fuoriuscita dei liquidi presenti nella batteria o ridurre la durata della batteria stessa. La batteria potrebbe inoltre surriscaldarsi e causare ustioni.
- Non utilizzare diluenti, benzene o altri solventi organici per pulire l'apparecchiatura. Ciò potrebbe causare incendi o danni alla salute.

Se il prodotto non funziona correttamente o sono necessari interventi di assistenza, contattare il rivenditore o il Centro di assistenza Canon più vicino.

Solo per l'Unione Europea e lo Spazio Economico Europeo.

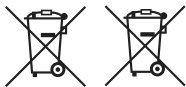

Questi simboli indicano che il prodotto non può essere smaltito con i rifiuti domestici, ai sensi della Direttiva RAEE (2002/96/CE), della Direttiva sulle Batterie (2006/66/CE) e/o delle leggi nazionali che attuano tali Direttive.



Se sotto il simbolo indicato sopra è riportato un simbolo chimico, in osservanza della Direttiva sulle batterie, tale simbolo indica la presenza di un metallo pesante (Hg = Mercurio, Cd = Cadmio, Pb = Piombo) nella batteria o nell'accumulatore con un livello di concentrazione superiore a una soglia applicabile specificata nella Direttiva sulle batterie.

Il prodotto deve essere conferito a un punto di raccolta designato, ad esempio il rivenditore in caso di acquisto di un nuovo prodotto simile oppure un centro di raccolta autorizzato per il riciclaggio di rifiuti di apparecchiature elettriche ed elettroniche (RAEE) nonché di batterie e accumulatori. Un trattamento improprio di questo tipo di rifiuti può avere conseguenze negative sull'ambiente e sulla salute umana a causa delle sostanze potenzialmente nocive solitamente contenute in tali rifiuti.

La collaborazione dell'utente per il corretto smaltimento di questo prodotto contribuirà a un utilizzo efficace delle risorse naturali ed eviterà di incorrere in sanzioni amministrative ai sensi dell'art. 255 e successivi del Decreto Legislativo n. 152/06.

Per ulteriori informazioni sul riciclaggio di questo prodotto, contattare le autorità locali, l'ente responsabile della raccolta dei rifiuti, un rivenditore autorizzato o il servizio di raccolta dei rifiuti domestici, oppure visitare il sito www.canon-europe.com/environment.

(Spazio Economico Europeo: Norvegia, Islanda e Liechtenstein)

Indice

1280x720	151
1920x1080	151
640x480	151

A

Accensione	
Interruttore	34
Adobe RGB	92
AE a priorità del diaframma	110
AE con priorità dei tempi di scatto	108
AEB	114, 209
AF One-Shot	95
ONE SHOT (AF One-Shot)	95
AI SERVO (AF AI Servo)	96
Caratteristiche di funzionamento	218
Metodo di inseguimento	219
Sensibilità inseguimento soggetto	218
Alimentazione	
Calibrazione	30
Info batteria	247
Livello di carica	35, 247
Presa di corrente domestica	33
Prestazioni ricarica	247
Ricarica	28
Scatti disponibili	35, 61, 129
Spegnimento automatico	52
Alimentazione CA	33
Alta definizione	151, 163, 171
Anteprima profondità campo	111
Apertura massima f/stop (AF)	98
Area immagine	265
Attacco a slitta	17
Attacco treppiede	16
Auto Lighting Optimizer (ottimizzazione automatica della luce)	81, 215
Autoscatto	102
Av (AE a priorità del diaframma)	110
Avviso aree sovraesposte	157

Azz. autom.	89
Azz. manuale	89

B

B/W	67, 69
Batteria → Alimentazione	
Bianco e nero (stampa)	194
Bilanciamento del bianco	72
Bracketing	80
Correzione	79
Impostazione temperatura colore	78
Personalizzato	72, 73
Bilanciamento del bianco personalizzato	72
Blocco AE	115, 212, 227
Blocco della messa a fuoco	95
Blocco dello specchio	118
Blocco FE	119
Bordi (Con bordi/No bordi)	193
Bracketing	80, 114, 209

C

Cancella impostazioni fotocamera	53
Cancellazione (immagine)	179
Cavo	3, 163, 170, 171
Cavo di connessione	33
Cinghia	26
Cinturino da polso	26
Codici di errore	256
Comando a distanza	117
Comm. auto supp.	57
Compensazione dell'esposizione	113
Compensazione dell'esposizione flash	119
Con griglia	130, 151
Contatti di sincronizzazione flash ...	17
Continuo	88
Contrasto	68, 196
Correzione dell'illuminazione periferica	82
Creazione/Selezione cartella	84

D	
Data/Ora	49
Sostituzione batteria di data e ora.....	248
Dati eliminazione polvere.....	185
Dati verifica immagine	234
Diagramma del sistema	244
Didascalia (nome).....	76
Dimensione delle immagini.....	59
Dimensione file	61, 152, 157
Dimensione immagini	
Aggiunta automaticamente.....	87
Display sovrapposto	225
Dispositivo di fissaggio del cavo.....	26
DPOF	199
E	
Effetto filtro (monocromo)	69
Effetto tonale (monocromo)	69
Eliminazione della polvere dalle immagini	27, 183
Espansione AF	222
Esposizione manuale.....	112
Esposizioni posa.....	116
Estensione	87
F	
FEB.....	123
Filmato	
Riproduzione	165
Acquisizione con esposizione automatica.....	143
Acquisizione con esposizione manuale ...	144
Dimensioni file	152
Formato di registrazione.....	151
Frequenza immagini.....	151
Messa a fuoco	143
Preparazione all'acquisizione.....	142
Registraz. audio	152
Ritaglio della prima/ultima scena	167
Scatto di foto.....	149
Visualizzazione	163
Visualizzazione informazioni....	148
Visualizzazione sullo schermo di un televisore.....	163, 170
Flash	
Blocco FE	119
Compensazione dell'esposizione flash	119
Funzioni personalizzate	124
Impostazioni funzione	121
Sin. otturatore (1 ^a /2 ^a tendina).....	122
Speedlite esterno	119, 120
Unità flash non Canon	120
Velocità di sincronizzazione flash.....	120, 212
Flash misurato manualmente.....	124
Formatt. basso liv.	51
Formattazione (inizializzazione scheda).....	50
Foto → Immagini	
Fotocamera	
Cancella impostazioni fotocamera	53
Come impugnare la fotocamera	40
Vibrazioni della fotocamera	118
Visualizzazione impostazioni ...	246
Fotocamera pronta a scattare.....	41, 45
Frequenza immagini.....	151
Full HD	141
Full High-Definition.....	151, 163, 171
Funzioni personalizzate	204
Cancella tutte	204
Registrazione delle impostazioni	235
Funzioni registrazione	57
G	
Ghiera	
Ghiera controllo rapido	43
Ghiera principale.....	42
Ghiera controllo rapido (☉).....	34, 43

Ghiera principale (☀️)42
Grande (Dimensione immagini)60

H

HDMI163, 171

I

Icona **MENU**4
Illuminazione (Pannello LCD)116
Immagine fedele67
Immagine
 Auto-rotazione182
 Avviso aree sovraesposte157
 Backup46
 Cancellazione179
 Copia176
 Indice159
 Informazioni di scatto128, 148, 157
 Istogramma158
 Modalità di scorrimento
 (Metodi di scorrimento)160
 Protezione172
 Riproduzione automatica168
 Rotazione manuale162
 Vista ingrandita161
 Visualizzazione punto AF158
 Visualizzazione sullo
 schermo di un televisore...163, 170
Immagine in bianco e nero67, 69
Immagine monocromatica67, 69
Immagini
 Riproduzione156
Impostaz. LV 📷/🔊126, 142
Impostazione temperatura colore78
Impostazioni carta (stampa)192
Impostazioni WFT48
Incrementi livello esposizione208
Info rapporto dimensionale234

Informazioni di manutenzione265

Informazioni sul copyright90

ISO auto65

Istogramma (Luminosità/RGB)158

J

JPEG59

K

Kit adattatore33

L

Lingua49

Livello di carica batteria35, 247

Luce di conferma messa a fuoco ...95

M

M (esposizione manuale)112, 144

Mantenimento apertura111

Marchi264

Media (Dimensioni immagine)60

Menu

 Impostazione delle funzioni45

 Impostazioni di menu46

 My menu237

Messa a fuoco

 Correzione dell'inquadratura95

 Fuori fuoco100, 135

 Luce ausiliaria AF225

 Messa a fuoco manuale...100, 138

 Modalità AF94

 Scatto in Live View131, 138

 Segnale acustico52

 Selezione del punto AF97

 Soggetti difficili da mettere a fuoco100, 135

 Visualizzazione punto AF158

Messa a fuoco a croce99

Messa a fuoco automatica →

Messa a fuoco

Messa a fuoco manuale.....	100, 138
MF (messa a fuoco manuale)....	100, 138
Microfono	
(integrato/esterno)	19, 143, 152, 174
Microregolazione AE.....	213
Microregolazione FE.....	213
Mirino	20
Regolazione diottrica	40
Misurazione flash E-TTL II....	123, 215
Misurazione media pesata al centro	104
Misurazione multi-spot.....	105
Misurazione parziale.....	104
Misurazione spot.....	104
Misurazione valutativa	104
Modalità di scatto.....	21
AE a priorità del diaframma.....	110
AE con priorità dei tempi di scatto.....	108
Esposizione manuale	112
Posa	116
Programma AE	106
Modalità di scorrimento	
(scorrimento delle immagini).....	160
Modalità drive	101
Modalità veloce.....	136
Modo Flash.....	122
Modo misurazione	104, 211
Monitor LCD.....	13, 17
Regolazione luminosità	180
Riproduzione delle immagini	156
Schermata di menu	44, 46
Visualizzazione impostazioni di scatto	23, 217
M-RAW (RAW media).....	59, 62
Multi-controller (☼☼).....	42, 97
My menu	237

N

Naturale/M (stampa)	194
Neutro	67

Nitidezza	68
Nome file	86
Nomenclatura	16
Norme di sicurezza	266
NR (stampa).....	194
NTSC	151, 170
Numero di punti AF	223
Numero file	88

O

Obiettivo	
Correzione dell'illuminazione periferica	82
Inserimento/rimozione	39
Oculare.....	40
Off automatico	34, 52
Orologio.....	49
Otturatore dell'oculare	117

P

P (Programma AE).....	106
Paesaggio	66
PAL.....	151, 170
Pannello LCD	21, 22
Illuminazione.....	116
Perdita di dettagli nelle aree luminose	157
Piccola (Dimensione immagini).....	59
PictBridge	189
Pixel	60
Posa	116
Riduzione del disturbo	214
Precisione smerigliato	232
Presa di corrente domestica	33
Presentazione	168
Pressione a metà[Pressione a metà].....	41
Pressione fino in fondo.....	41
Priorità tonalità chiare	215
Profilo ICC.....	92
Programma AE.....	106

Variazione programma	107
Promemoria vocale	
Registrazione.....	174
Riproduzione	175
Protezione.....	172
Pulizia	184
Pulizia automatica.....	184
Pulizia del sensore.....	183, 184, 187
Pulsante blocco AF	220
Pulsante di attivazione AF	41
Pulsante di scatto.....	41
Pulsante 	44
Punto AF registrato.....	224
Punto AF verticale/orizzontale	226

Q

Qualità di registrazione delle immagini	59
---	----

R

RAW.....	59, 62
RAW media	59, 62
RAW piccola	59, 62
RAW+JPEG	60
Regis. multipla	57
Registr. separata.....	57
Registrazione delle impostazioni di base della fotocamera.....	240
Regolazione diottrica	40
Regolazione fine AF.....	221
Rettifica.....	210
Ricarica	28
Riduci disturbo lunghe esposizioni	214
Riduzione (tempo di scatto)	233
Riduzione del disturbo	214
Riduzione disturbi alta velocità ISO.....	214
Rilascio otturat. senza scheda	52
Rilevamento messa a fuoco continua.....	96
Riproduzione → Immagine	

Riproduzione automatica (presentazione)	168
Risoluzione dei problemi	249
Ritaglio (stampa)	197
Ritardo di 10 o 2 secondi.....	102
Ritratto.....	66
Rotazione (immagine)	162, 182
Rotazione automatica delle immagini verticali.....	182

S

Salvataggio delle impostazioni della fotocamera	238
Saturazione	68, 196
Scatti possibili.....	35, 61, 129
Scatto continuo.....	101
Scatto continuo a velocità elevata.....	101
Scatto continuo a velocità ridotta.....	101
Scatto in Live View	125
Acquisizione filmati	141
Con griglia	130
Messa a fuoco manuale.....	138
Modalità Live.....	131
Modalità Live con rilevamento viso	132
Modalità veloce	136
Scatti disponibili	129
Simulazione esposizione	130
Visualizzazione informazioni	128
Scatto silenziato	101
Scatto singolo.....	101
Scatto singolo silenziato.....	101
Scheda	13, 36, 50
Avviso presenza scheda	52
Formattazione	50
Problema.....	38
Scheda CF → Scheda	
Scheda di memoria → Scheda	
Scheda SD → Scheda	
Schermo di messa a fuoco.....	232
Scorrimento delle immagini (modalità di scorrimento).....	160

Segnale acustico	52
Selettore della modalità di messa a fuoco.....	39, 100, 138
Selezione automatica (AF)	97
Selezione manuale (AF)	97
Seppia (monocromo)	69
Simulazione esposizione	130
Sincronizzazione 1 ^a tendina	122
Sincronizzazione 2 ^a tendina	122
Sincronizzazione otturatore	122
Sistema video	170
Smerigliato laser	232
Spazio colore	92
Specifiche	257
Speedlite esterno → Flash	
Speedlite serie EX	119
Spia di accesso.....	19, 38
S-RAW (RAW piccola).....	59, 62
sRGB	92
Stampa.....	189
Correzione dell'inclinazione.....	197
Effetti di stampa.....	194, 196
Impostazioni carta	192
Layout.....	193
Ordine stampa (DPOF)	199
PictBridge	189
Ritaglio	197
Stampa diretta → Stampa	
Standard	66, 200
Standard (stampa)	193
Stile Foto.....	66, 71
Supporto esterno	22, 46

T

Tabella delle funzioni disponibili.....	242
Tempo di visione immagini.....	181
Terminale (digitale) USB	190
Terminale digitale.....	190

Terminale PC.....	120
Terminale sistema di estensione	18
Timer misurazione.....	130, 152, 233
Tonalità col.	68, 196
Toni caldi (stampa)	194
Toni freddi (stampa)	194
Tv (AE con priorità dei tempi di scatto).....	108

U

Ultra DMA (UDMA).....	37, 150
Utente.....	70, 86

V

Valore di compressione	63
Velocità di scatto massima.....	61, 62
Velocità ISO	64, 146, 208
Espansione ISO	208
Impostazione automatica (Auto)	65
Versione firmware	48
Vibrazioni della fotocamera	41
Vista ingrandita.....	138, 161
Visualizzazione delle informazioni di scatto	128, 148, 157
Visualizzazione di una sola immagine	156
Visualizzazione impostazioni di scatto	23, 217
Visualizzazione indice	159
Visualizzazione indice a 4 o 9 immagini	159
Visualizzazione sullo schermo di un televisore	163, 170
VIVID (stampa).....	194
Volume (Riproduzione filmato).....	166

W

WB → Bilanciamento del bianco	
WB Personalizzato.....	73



CANON INC.

30-2 Shimomaruko 3-chome, Ohta-ku, Tokyo 146-8501, Giappone

Europa, Africa e Medio Oriente

CANON EUROPA N.V.

PO Box 2262, 1180 EG Amstelveen, Paesi Bassi

CANON UK LTD

For technical support, please contact the Canon Help Desk:

Canon UK, RCC Customer Service

Unit 130, Centennial Park, Elstree, Herts, WD6 3SE, Regno Unito

Helpdesk: 0844 369 0100 (5 pence/min from a BT landline, other costs may vary)

Fax: 020 8731 4164

www.canon.co.uk

CANON FRANCE SAS

17, quai du Président Paul Doumer

92414 Courbevoie cedex, Francia

Hot line 0170480500

www.canon.fr

CANON DEUTSCHLAND GmbH

Europark Fichtenhain A10, 47807 Krefeld, Germania

Helpdesk: 069 2999 3680

www.canon.de

CANON ITALIA S.P.A.

Via Milano 8, I-20097 San Donato Milanese (MI), Italia

Servizio clienti: 848 800519 (0,0787 € + 0,0143 €/min)

Fax: 02-8248.4600

www.canon.it

CANON ESPAÑA S.A.

Avenida de Europa nº 6. 28108 Alcobendas (Madrid)

Helpdesk: 901.900.012 (€0,039/min)

Fax: (+34) 91 411 77 80

www.canon.es

CANON BELGIUM N.V. / S.A.

Berkenlaan 3, B – 1831 Diegem, Belgio

Helpdesk : (02) 620.01.97 (0,053 € + 0,053 €/min)

Fax: (02) 721.32.74

www.canon.be

CANON LUXEMBOURG S.A.

Rue des Joncs 21, L-1818 Howald, Lussemburgo

Helpdesk : 27 302 054 (0,12 €/min)

Fax: (352) 48 47 96232

www.canon.lu

CANON NEDERLAND N.V.

Bovenkerkerweg 59-61

1185 XB Amstelveen Paesi Bassi

Helpdesk: 020 7219 103

www.canon.nl

CANON DANMARK A/S

Knud Højgaard Vej 1, DK-2860 Søborg, Danimarca

Helpdesk: 70 20 55 15 (0,25 DKK + 0,25 DKK/min)

Fax: 70 155 025

www.canon.dk

CANON NORGE as

Hallagerbakken 110, Postboks 33, Holmlia, 1201 Oslo, Norvegia

Helpdesk: 23 50 01 43 (0,89 NOK + 0,49 NOK/min)

www.canon.no

CANON OY

Kuluttajatuotteet, Huopalahdentie 24, PL1, 00351 Helsinki, Finlandia

Helpdesk: 020 366 466 (0,0821 € + 0,0149 €/min)

www.canon.fi

CANON SVENSKA AB

Gustav III:s Boulevard 26, S-169 88 Solna, Svezia

Helpdesk: +46 (0)8 519 923 69 (0,23 SEK + 0,45 SEK/min)

Fax: +46 (0)8 97 20 01

www.canon.se

CANON (SCHWEIZ) AG

Industriestrasse 12, 8305 Dietlikon, Svizzera

Helpdesk: 0848 833 838 (0,08 CHF/min)

www.canon.ch

CANON AUSTRIA GmbH

Oberlaaer Strasse 233, A – 1110 Wien, Austria

Helpdesk: 0810 081009 (0,07 €/min)

www.canon.at

CANON PORTUGAL, S.A.

Rua Alfredo Silva, 14 - Alfragide, 2610-016 Amadora, Portogallo

Helpdesk: +351 21 42 45 190 (€0,0847 + €0,031/min)

www.canon.pt

WEB SELF-SERVICE: www.canon-europe.com

Il presente Manuale di istruzioni è valido da ottobre 2009. Per informazioni sulla compatibilità della fotocamera con gli accessori e gli obiettivi introdotti sul mercato successivamente a questa data, contattare un Centro di assistenza Canon.